

CE

fidata

Network Audio Server
Netzwerk-Audio-Server
Serveur Audio Réseau

HFAS1-XS20U
HFAS1-S10U



Quick Guide Kurzanleitung Guide rapide

English

Deutsch

Français



Read this guide before using the unit. In addition, keep this guide together with the "Conformity Information and Warranty" for future reference.
Lesen Sie diese Anleitung, bevor Sie die Einheit benutzen. Bewahren Sie diese Anleitung zusammen mit den „Informationen über Konformität und Gewährleistung“ auf, um später darin nachschlagen zu können.
Lisez ce guide avant d'utiliser l'unité. Veuillez également conserver ce guide avec les « Informations de conformité et garantie » pour vous y référer ultérieurement.

Table of Contents

1. Overview of the Unit	2	9. Using as a Network Audio Server	21
2. Composition of the Instruction Manual...	3	9.1. Connecting	21
3. For Safe Use	4	9.2. Playing Music	22
4. Contents	10	10. Using as a Network Audio Player (USB-DAC connection).....	23
5. Names and Functions of Each Part....	11	10.1. Connecting	23
6. Install this Unit	13	10.2. Playing Music	25
7. Switching the Power On and Off	15	11. Troubleshooting	27
8. Saving Audio Files	16	12. Operating Environment.....	29
8.1. Saving Audio Files from a Windows computer...	17	13. Specifications	32
8.2. Saving Audio Files from a Mac.....	20		

Please also see the "Setup Guide" on the Internet.

It contains more detailed descriptions.

<http://www.iodata.jp/fidata/en/support/#download>



Main descriptions:

- Opening the settings screen
- Backing up music
- Keeping the firmware/software of this unit up to date
- Saving audio files from a USB HDD
- Switching the mode of the built-in disk (RAID)
- Troubleshooting (FAQ)

1. Overview of the Unit

Intended use This unit is a network audio server that streams music to a network audio device through a home network.

You can save audio files from the Internet or locally-stored audio files on this unit, and enjoy the music on a network audio device.

In addition, you can use this unit as a network audio player by connecting a USB-DAC* to it.

This unit has been designed and manufactured for individuals to enjoy music. Please do not use it for business use.

Please only use this unit indoors; it is not for outdoor use.

* USB-DAC: Digital-to-analogue converter that is connected by USB. It converts a digital audio signal so that it can be used on a conventional analogue audio device. This unit is equipped with a USB port so a USB-DAC can be connected to it.

Connecting a network audio server

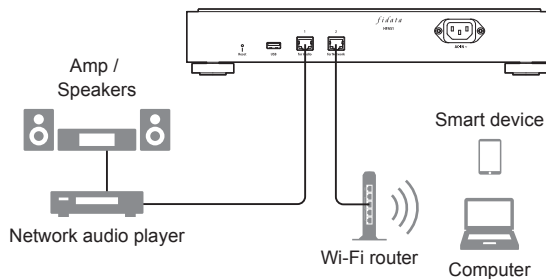

Connecting a network audio player

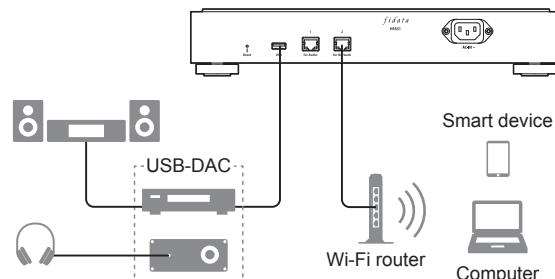

Target users Those who have knowledge about connecting and setting network audio.

Service life About five years. However, this applies only if this unit has been put to the normal use (when used approximately four hours per day) described in this document after its manufacture and shipment.

2. Composition of the Instruction Manual

The instruction manual of this unit includes the following.

- **Quick Guide (this document):**

Describes the basic way to use this unit.

- **Conformity Information and Warranty:**

Provides guidance on the warranty and standards of this unit and contact information.

- **Setup Guide (Web):**

Please see the "Setup Guide" on the Internet when you want a more detailed description.

Main descriptions:

- Opening the settings screen
- Backing up audio files
- Keeping the firmware/software of this unit up to date
- Saving music from a USB HDD
- Switching the mode of the built-in disk (RAID)
- Troubleshooting (FAQ)

- **Twonky Server Reference (Web):**



Describes the Twonky Server that is employed in this unit.



You can download these instruction manuals from the following website.

<http://www.iodata.jp/fidata/en/support/#download>





3.For Safe Use

The caution signs shown here are intended to ensure safe and correct use of this electrical product, and to prevent harm to you and other people and damage to property. The important points to note are classified into “**WARNING**,” “**CAUTION**,” and “**NOTICE**”. Please be sure to follow them when using this unit.

 WARNING	This symbol indicates matters that may lead to risk of death or serious injury if ignored and the unit is incorrectly handled.
 CAUTION	This symbol indicates matters that may lead to risk of minor injury if ignored and the unit is incorrectly handled.
NOTICE	This symbol indicates matters that may lead to risk of property damage if ignored and the unit is incorrectly handled.

3.1. Explanation of Symbols

The  symbol informs you that there are matters requiring “**CAUTION**” (including a “**WARNING**”).

The  symbol informs you of actions that must not be performed.

The  symbol informs you of mandatory actions.

3.2. Caution in Use

WARNING



Do not repair, take apart or remodel this unit.

It could cause a fire or electric shock, burn, injury, or failure.



Keep small parts of this unit (such as screws) out of the reach of children.

If they are swallowed accidentally, they could cause suffocation or block the stomach etc. In the unlikely event that they seem to have been swallowed, please consult a physician immediately.



When one of the following abnormalities occurs, unplug the power plug from the electrical socket.

- If water or foreign matter gets inside this unit.
- If this unit emits a bad smell, abnormal noise, or smoke.

If you continue to use this unit as it is, it could cause a fire or electric shock.



When you hear thunder, do not touch this unit or its power cord.

You could get an electric shock.



Do not put something containing water (a cup, vase, etc.) on or near this unit.

If water gets inside this unit, it could cause a fire or electric shock.



Do not use this unit if it has a failure or is damaged.

If you use it as it is, it could cause a fire or electric shock. Please turn off the power, and remove all connections.



When you want to move this unit, turn off the power to it and to any peripheral devices, and remove all connections.

The peripheral devices could fall down or fall over and cause an injury or damage.

3.3. Caution on Installation

WARNING



Do not install this unit in the following places.

- Places where water could splash, such as a bathroom or kitchen.
- Places with high humidity.
- Places where there is rain or snow.

If water or detergent is applied to this unit, it could enter the inside through gaps and cause a fire or electric shock.



Do not install this unit in unstable places or places subject to vibration.

This unit could fall down or fall over and cause an injury or damage.

CAUTION



Do not install this unit in a place where there are large temperature changes.

Condensation could occur.

When the unit does not work properly, please leave it for a while with the power switched off.



Ensure that you can see the power plug and can reach the electrical socket.

In the unlikely event of a problem, you will then be able to easily pull out the power plug.



Do not put this unit in an area where the wires go through a place that people pass through.

If someone trips on a wire it could cause an injury.

NOTICE



Do not do the following as they could prevent heat from dissipating.

- Do not cover this unit with a cloth or tablecloth.
 - Do not install this unit directly on top of a rug or carpet.
 - Do not install this unit in a narrow space that is not airy.
- Otherwise, heat could build up and cause a failure.



Do not install this unit in places that are extremely hot or extremely cold (places outside the range of 5°C to 35°C).

Otherwise, the temperature could have an adverse effect on the internal components and cause a failure.

3.4. CAUTION on Power and Power cord

WARNING



Use the supplied power cord.

Using a cord other than the supplied one could cause smoke or a fire.



Use a power supply with a voltage of 100 V – 240 V.



If you use a power supply with a voltage outside that range, it could cause a build-up of heat, fire or electric shock.





Do not do anything that could damage the power cord.

- Do not put this unit under something or place a heavy object on it.
- Do not damage or process this unit.
- Do not forcibly bend, twist, or pull this unit.
- Do not put this unit close to heating equipment or heat it.

If the core wire (part where the electricity flows) is exposed or broken, it could cause a fire or electric shock.

-  **Do not use an electrical socket that is loose when you plug in the power plug.**
It could cause an electric shock, heat build-up or fire.
-  **Ensure the power plug is firmly inserted all the way into the electrical socket.**
Using this unit with the power plug not fully inserted could cause an electric shock, heat build-up or fire.
-  **When disconnecting the power plug, do not pull while holding the cord — always pull while holding the power plug.**
The power cord could be damaged, causing a fire or electric shock.

-  **Regularly clean off any dust attached to the power plug.**
Remove the power plug and wipe it with a dry cloth. Leaving the dust on the plug could cause a fire.
-  **Do not use the supplied power cord for other products**
It could cause a fire or electric shock.

3.5. Caution when Cleaning this Unit

WARNING

-  **When cleaning this unit, turn off the power and always unplug the power plug from the electrical socket.**
You could get an electric shock.
-  **Use a dry cloth when wiping this unit.**
If water gets inside this unit, it could cause a fire or electric shock.

3.6. Caution on Protection of Data

NOTICE

-  **Use this unit on a local network.**
It is extremely dangerous to assign a global IP address to this unit and directly make that publicly known on the Internet.
If you want to make this unit's IP address publicly known, please ensure security so that this unit is not subject to an attack via the Internet.
-  **Do not disconnect the power cord or turn off the power to this unit when the front indicator is blinking.**
It could cause a failure or loss of data.

**Regularly back up data.**



An unexpected accident could corrupt data and lead to a loss of data.

As a precaution, please back up data regularly.

3.7. Power cords for the United Kingdom, Hong Kong and Singapore

For your safety, please read the following text carefully.

This appliance is supplied with a moulded three pin mains plug for your safety and convenience. A 10 amp fuse is fitted in this plug. Should the fuse need to be replaced, please ensure that the replacement fuse has a rating of 10 amps and that it is approved by ASTA or BSI to BS1362.

Check for the ASTA mark  or the BSI mark  on the body of the fuse.

If the plug contains a removable fuse cover, you must ensure that it is refitted when the fuse is replaced.

If the fitted moulded plug is unsuitable for your socket outlet, then the fuse shall be removed and the plug cut off and disposed of safely. There is a danger of severe electrical shock if the cut off plug is inserted into any 13 amp socket.

If a new plug is to be fitted, please observe the wiring code as shown below. If in any doubt, please consult a qualified electrician.

⚠ WARNING: THIS APPLIANCE MUST BE EARTHED.

• **IMPORTANT**

The wires in this mains lead are coloured in accordance with the following code:

Green - and - Yellow: Earth **Blue : Neutral** **Brown : Live**

As the colours of the wires in the mains lead of this appliance may not correspond with the coloured markings identifying the terminals in your plug, proceed as follows;

The wire which is coloured GREEN - AND - YELLOW must be connected to the terminal in the plug which is marked with the letter E or by the Earth symbol  or coloured GREEN or GREEN - AND - YELLOW.

- The wire which is coloured BLUE must be connected to the terminal in the plug which is marked with the letter N or coloured BLACK.
- The wire which is coloured BROWN must be connected to the terminal in the plug which is marked with the letter L or coloured RED.

• **How to replace the fuse:**

1 Open the fuse compartment with a screwdriver.

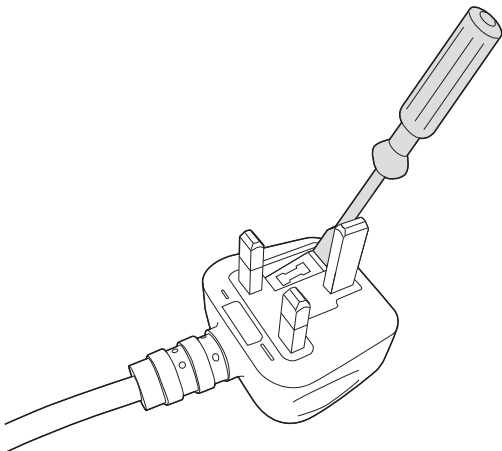

2 Replace the fuse.

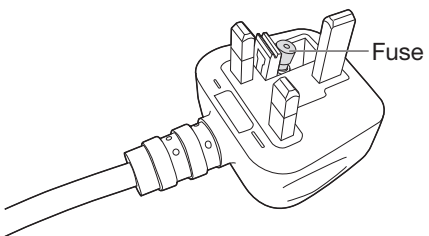

4. Contents

This product's package contains the following items. Please confirm the contents.

- **Unit**

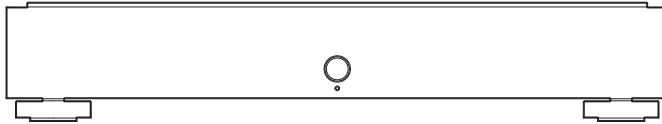

- **Power cord (3 types)**

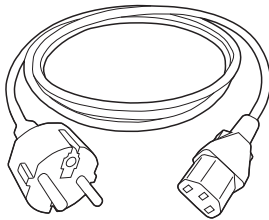

Type-C

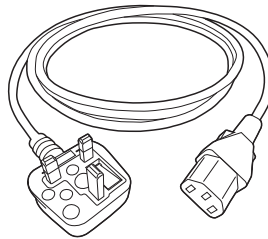

Type-BF

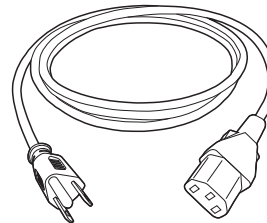

Type-A

- **Quick Guide (this document)**

- **Conformity Information and Warranty**



5.Names and Functions of Each Part

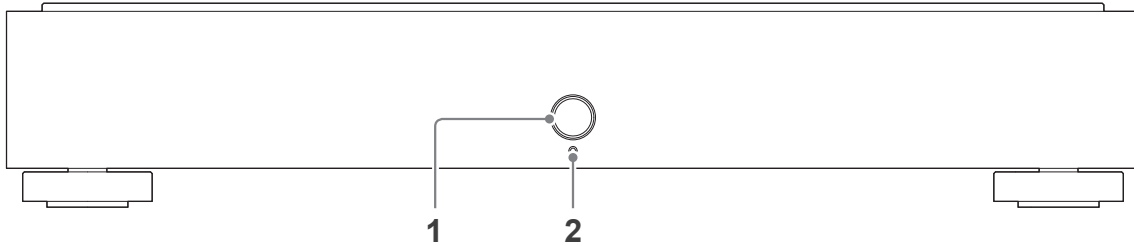

1	Power button	Power on/off (page 15).
2	Indicator	<p>Displays the status of this unit.</p> <p>White* light..... Power is on</p> <p>White* blinking light . Starting up and stopping</p> <p>Green light Playing music on a USB-DAC device</p> <p>Orange light The internal software can be updated (turn off the power, and then turn it on again)</p> <p>Unlit..... Power is off</p> <p>Red light..... Error (internal disk abnormality, USB HDD recognition error, lack of space on a USB HDD)</p> <p>* You can change it to blue on the settings screen.</p>

You can switch off the front indicator or LAN port LED.

For more information, please see the "Setup Guide" (page 1).

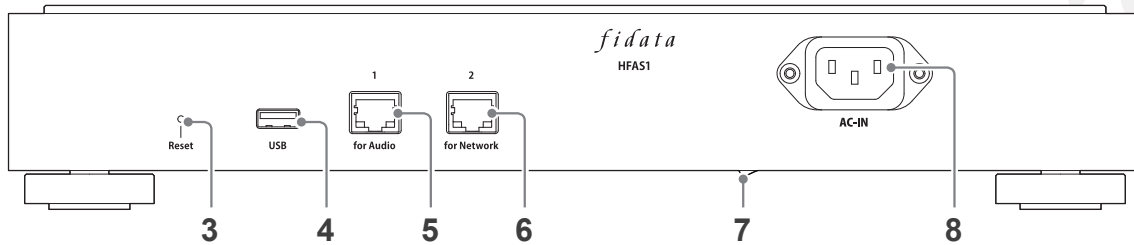

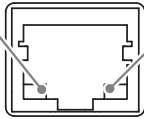
3	Reset button	Initialises this unit, putting back into the state it was at the time of purchase. When the power is on, push it for 1 second with a long, thin item such as a pin.
4	USB port	Used to connect a USB HDD or USB-DAC.
5	LAN port (for Audio)	<p>Used for connecting a network audio player with a LAN cable.</p> <div style="display: flex; align-items: center;"> <div style="margin-right: 20px;"> <p>Speed indicator (yellow)</p> <p>Lit..... 100BASE-T</p> <p>Unlit ... 100BASE-TX</p> <p>10BASE-T</p> <p>Unconnected</p> </div>  <div style="margin-left: 20px;"> <p>Transmission indicator (green)</p> <p>Lit.....Connected</p> <p>Blinking....Connecting</p> <p>UnlitUnconnected</p> </div> </div>
6	LAN port (for Network)	<p>Used for connecting a Wi-Fi router with a LAN cable.</p> <p>The lamp display is the same as for 5 LAN port (for Audio).</p>
7	Main power switch	<p>This can completely turn off the power to this unit.</p> <p>Please turn off the power with this switch after turning off the power with the power button.</p> <p>* HFAS-S10U is installed from the 2017 model.</p>
8	Power connector	Used to connect the power cord.

6. Install this Unit

Connect the unit to a electrical socket and a Wi-Fi router.

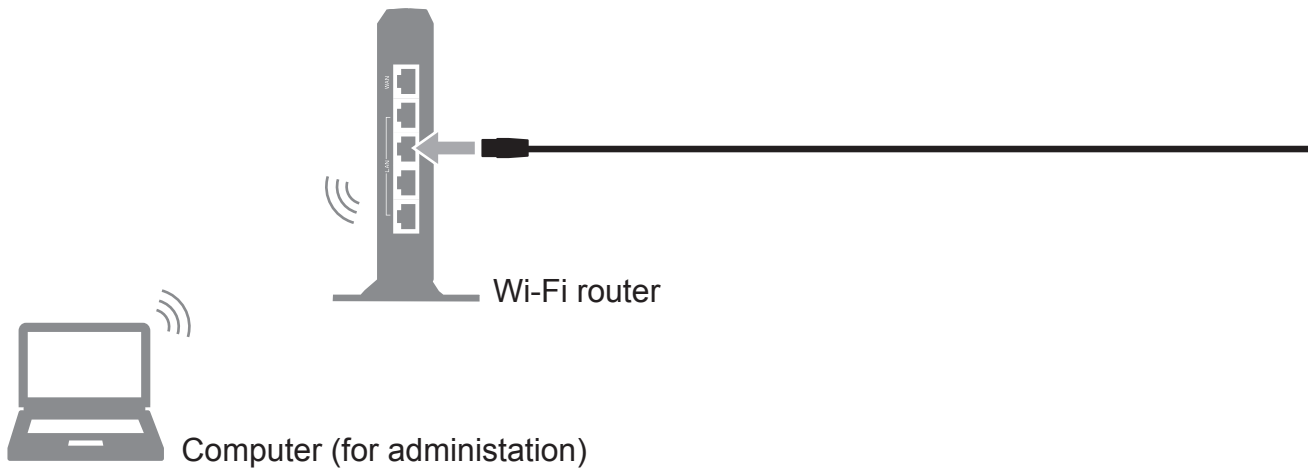

Use an feet with 3-point mounting.

An engraved arrow shows the locations where the feet can be attached.

Bottom view

4-point mounting

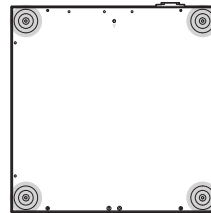

3-point mounting

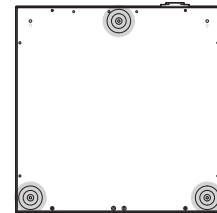

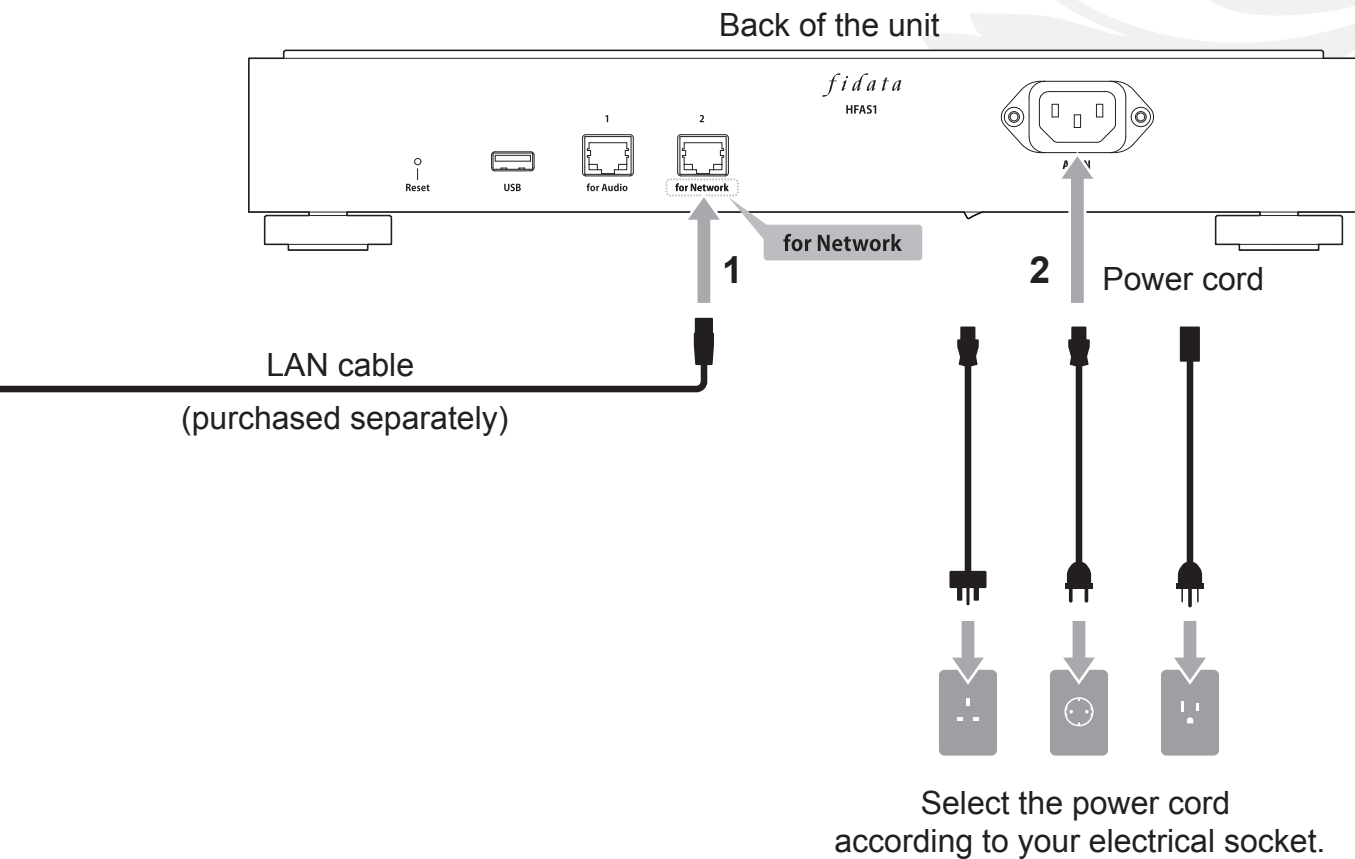

7. Switching the Power On and Off

7.1. Switching the Power On

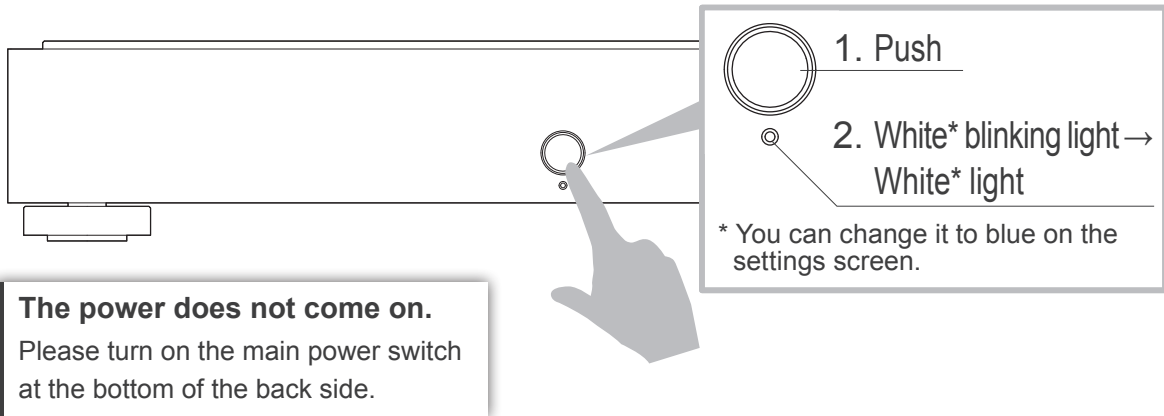

7.2. Turning off the Power

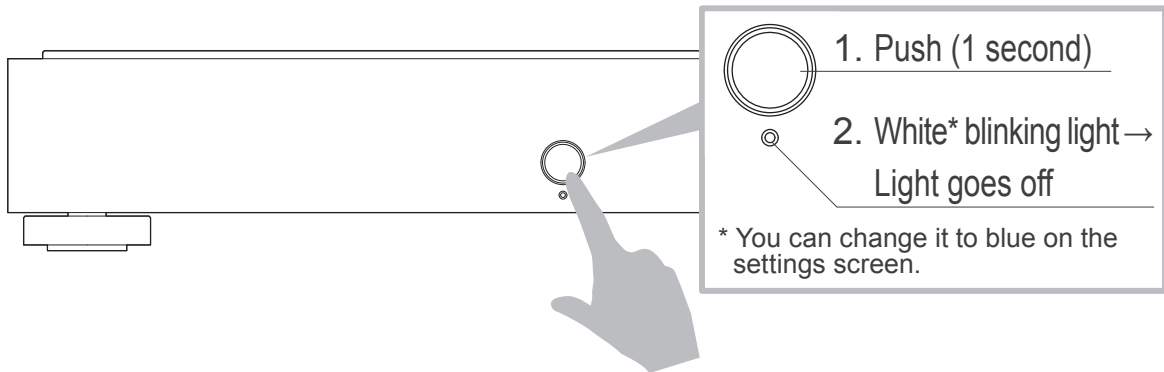

8. Saving Audio Files

8.1. Saving Audio Files from a Windows computer 17

Access this unit from a personal computer running Windows, and copy audio files to this unit.

8.2. Saving Audio Files from a Mac 20

Access this unit from a personal computer running a macOS, and copy audio files to this unit.

Saving audio files from a USB HDD.

By connecting a USB HDD that contains audio files, you can copy them to this unit. Please see the "Setup Guide" (page 1).

8.1. Saving Audio Files from a Windows computer

8.1.1. Confirming the Device Name

1 Install the settings tool "Magical Finder".

<http://www.iodata.jp/fidata/en/support/#download>



2 Start "Magical Finder".

* Connect the personal computer on which settings are to be made to the same router as the one used by this unit.

3

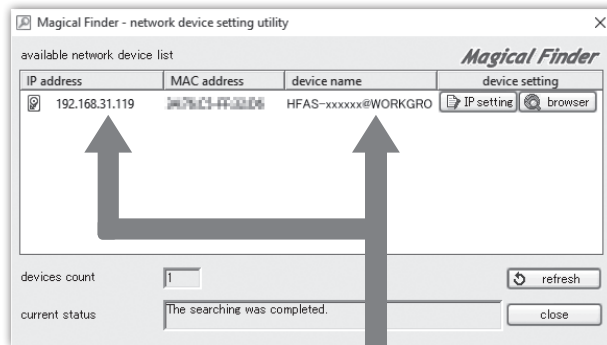

Take a note of the IP address and device name.



Close "Magical Finder".

Note

IP address

device name

	HFAS- * String after the @ is not required.
--	---

8.1.2. Saving audio files

1



Click .

2

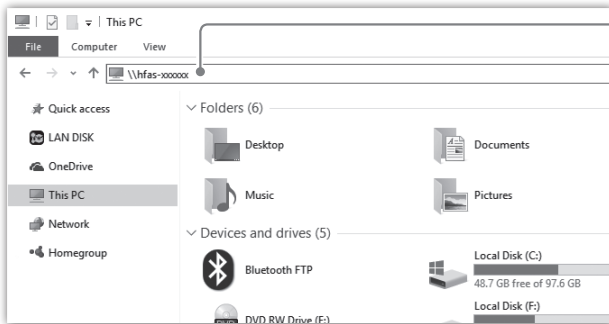

Enter “\\” (device name) and press [Enter].

* See note (page 17)

The [contents] folder of this unit will be shown.

If the [contents] folder is not shown.

Please enter the IP address instead of the device name.

3

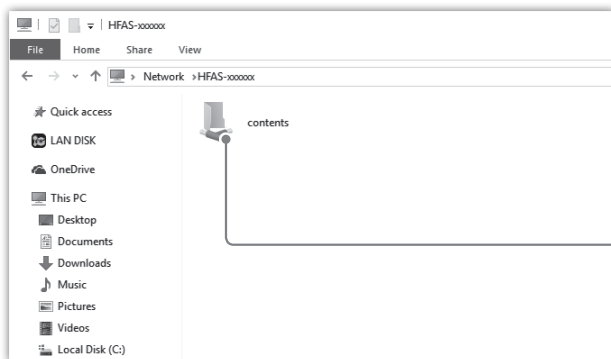

Save audio files in the [contents] folder.

Get audio files ready.

You can get audio files by downloading from a music distribution site or ripping them from a music CD. For details of the file formats of music data that this unit supports, please see [Supported file formats (extensions)] (on pages 30, 31).

[Important] As a precaution, please back up data regularly.

Otherwise, a sudden failure could corrupt data and lead to a loss of data. For details of this unit's backup function, please see the "Setup Guide" (page 1).

8.2. Saving Audio Files from a Mac

1 Click [Go] in the Finder menu, and then [Network].

2

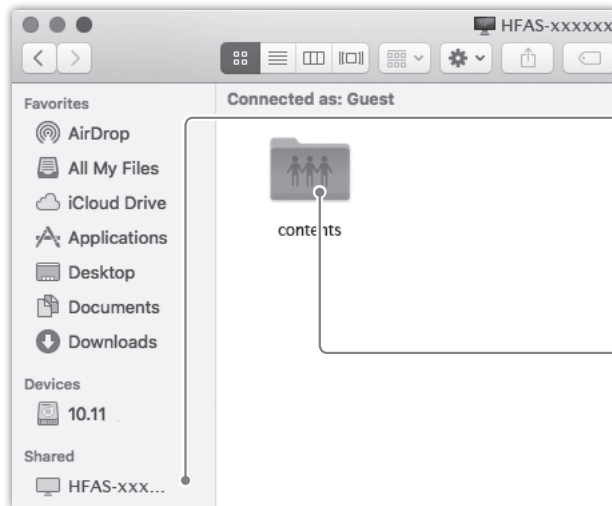

Click [Shared] > [HFAS-xxxxxx].



Save audio files in the contents folder.

Get audio files ready.

You can get audio files by downloading from a music distribution site or ripping them from a music CD. For details of the file formats of music data that this unit supports, please see [Supported file formats (extensions)] (on pages 30, 31).

[Important] As a precaution, please back up data regularly.

A sudden failure could corrupt data and lead to a loss of data.
For details of this unit's backup function, please see the "Setup Guide" (page 1).

9. Using as a Network Audio Server

9.1. Connecting

Connect the LAN port (for Audio) of this unit and the LAN port of a network audio player.

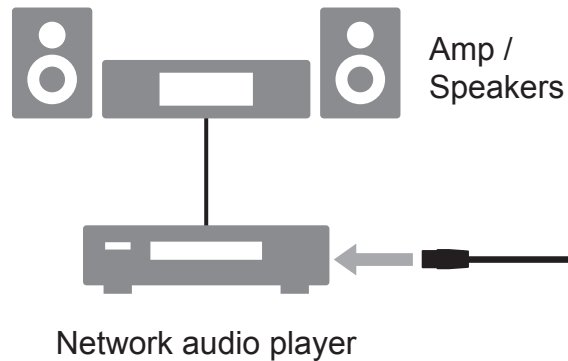

If you are connecting a network audio player to a Wi-Fi router.

Please connect each Wi-Fi router to a LAN port (for Audio).

Connecting with multiple network audio players.

Please connect a switching hub between this unit and the network audio players.

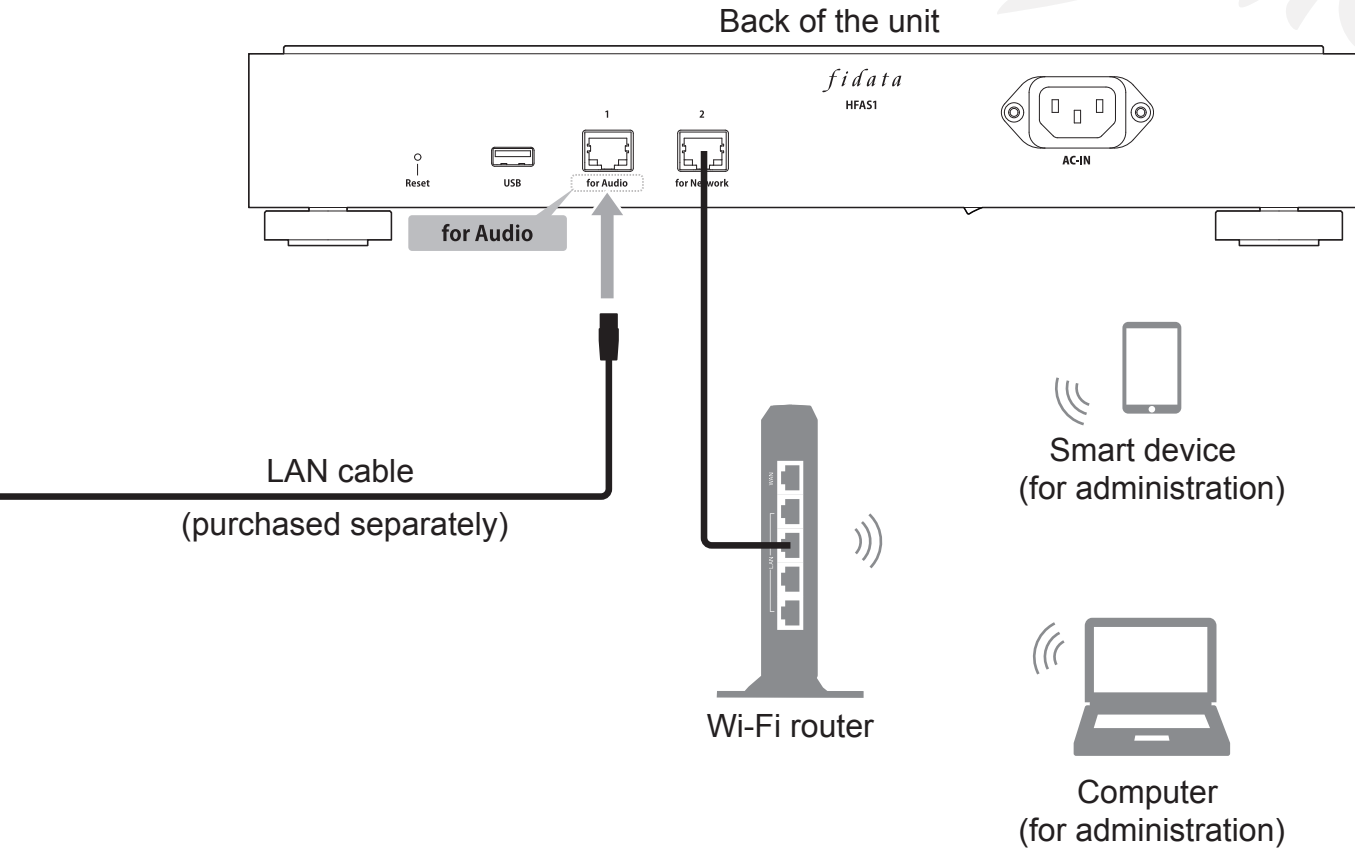

9.2. Playing Music

Operate a network audio player and play music.

10. Using as a Network Audio Player (USB-DAC connection)

10.1. Connecting

Connect a USB-DAC to a USB port.

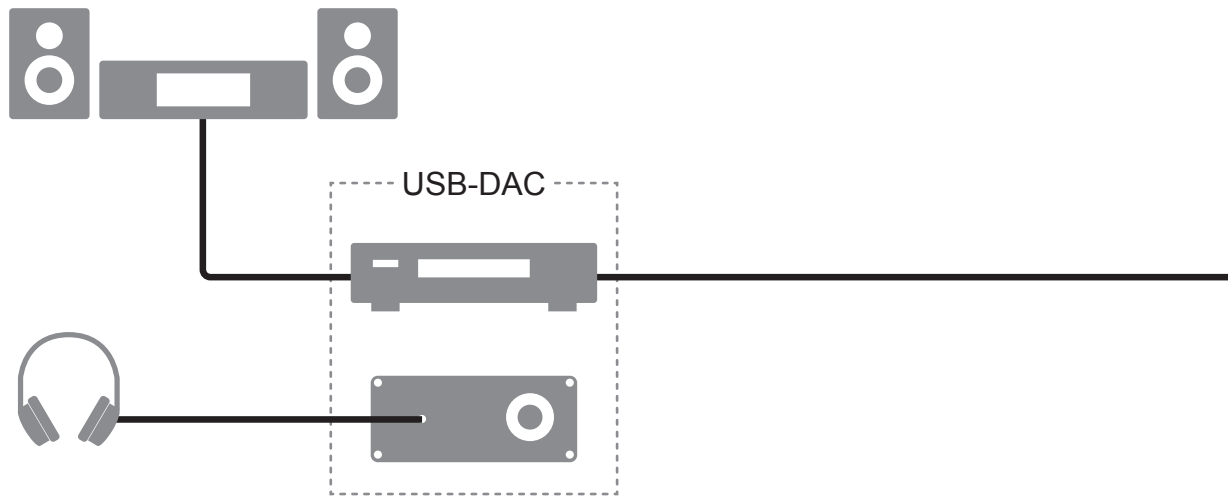

Removing a USB-DAC.

If a USB-DAC is not being used to play music, you can remove it at any time.

10. Using as a Network Audio Player (USB-DAC connection)

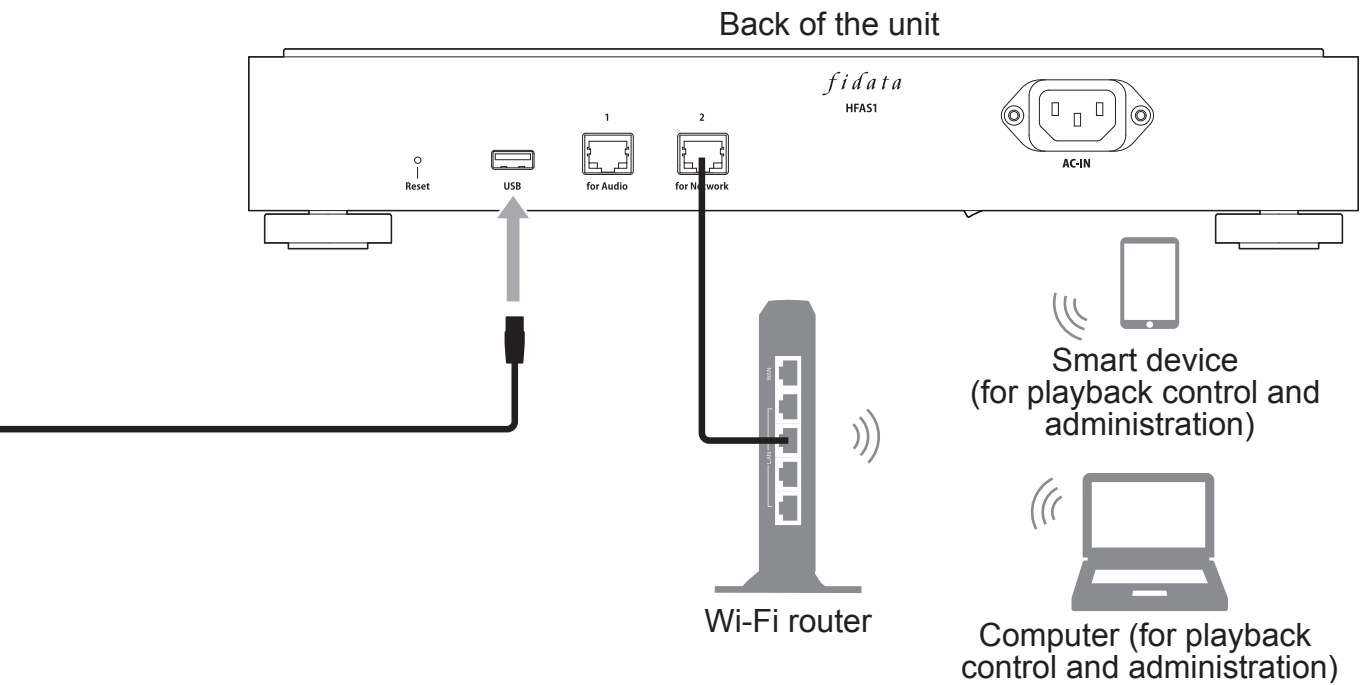

10.2. Playing Music

Use a smartphone or tablet controller app* to play music.

* You can also do this with a controller app on a personal computer.

- 1** Turn on the Power for this unit and the USB-DAC.
- 2** Start the controller app of the terminal.
- 3** On the player, select [HFAS-xxxxxx [*USB-DAC name*]].
- 4** Select and play music.

* When playing back music on a USB-DAC, the front indicator will be lit in green (usually it is lit in white).

Network Renderer settings.

[SYSTEM SETTINGS] on the settings screen contains [NETWORK RENDERER].

This setting allows you to switch between the two items of [OpenHome] and [DMR].

* For details of how to open the settings screen, please see the "Setup Guide" (page 1).

OpenHome

You can use it in a controller app that supports OpenHome.

By default, it operates in this mode.

Even if you put a playlist on the device and then exit the controller app, you can still continue to play the music on the playlist.

DMR

You can use it in DLNA-compatible controller app.

If you could not use the controller app in [OpenHome], you can switch to [DMR]. After that, please try playing music again.

I cannot play music / I want to use a DLNA-compatible controller app.

You can switch to [DMR] in the above [NETWORK RENDERER].

Please try to play music after switching the settings.

11. Troubleshooting

[Important] Please ensure this unit has the latest firmware and software.

To ensure you are covered by the hardware warranty of this unit, please always update the firmware (internal software) or software to the latest version provided by us.

If it is not the latest version, you may not be covered by the warranty.

* If you are connected to the Internet, this unit has a function to automatically get the latest version. Please see [The front indicator is lit in orange.] below.

The power does not come on.

- **The main power switch may have been turned off.**

Please turn on the main power switch at the bottom of the back side.

The front indicator is lit in orange.

- **A new version of firmware/software for this unit has been detected.**

Please turn off the power supply to this unit, and then turn it on again.

This firmware/software for this unit will be updated to the latest version.

The front indicator is lit in red.

- **There may not be enough space on the USB HDD for storing backup data.**

Please access the backup destination (bkup folder) from a PC, and delete any

unnecessary files. For more information, please see the "Setup Guide".

- **There may be a problem with the USB HDD used for backup.**
Please check whether the USB HDD is connected correctly.
If it is connected correctly, there is a possibility that the USB HDD has failed.
In addition, please use this unit to format the USB HDD when connecting it for the first time.
- **There may be a problem with the built-in disk of this unit.**
After removing the USB HDD, please turn off the power to this unit and then turn it on again.
If the lamp is lit in red, a problem has occurred with the built-in disk.
Please see the "Conformity Information and Warranty" and contact our Support.

I cannot play music when I am using this unit as an audio player.

- **The type of controller app does not match the [NETWORK RENDERER].**
Please open the Settings screen, and switch the [NETWORK RENDERER] (page 26).

12. Operating Environment

For the most up-to-date information, please visit our web page (in English).

<http://www.iodata.jp/fidata/en/product/specification.htm>



12.1. Using the Settings screen of the Unit

PC	Supported OSes	Windows 10 (32/64 bit) Windows 8.1 (32/64 bit) Windows 8 (32/64 bit) Windows 7 (32/64 bit) macOS 10.7 to 10.12
	Supported browsers	Internet Explorer 9, 10 or 11 Safari 6 to 10 Microsoft Edge 20 to 25
Smartphones Tablets	Supported OSes	iOS 7.0.4 to 10.0.2 Android 4.1 to 7.0
	Supported browsers	The browser included with each OS

12.2. Connecting a Network Audio Server

Network audio devices

For details of tested devices, please check our web page (in English).

<http://www.iodata.jp/fidata/en/support/>



Supported file formats (extensions)

wav mp3 wma m4a m4b ogg flac aac mp2 ac3 mpa aif aiff dff dsf

12.3. Network Audio Player (USB-DAC connection)

Audio devices equipped with USB-DAC and controller app

For details of tested devices and apps, please check our web page (in English).

<http://www.iodata.jp/fidata/en/support/>



Supported file formats (extensions)

aif aiff flac m4a wavPCM processing / PCM conversion
dff dsfDoP processing (DSD native)
aac mp3 oggPCM conversion

Output formats (sampling rates)

PCM format: 44.1 kHz, 48 kHz, 88.2 kHz, 96 kHz, 176.4 kHz, 192 kHz,
352.8 kHz, 384 kHz
DSD format (DoP): 2.8 MHz, 5.6 MHz, 11.2 MHz

Output formats (number of quantization bits)

PCM format: 16 bit, 24 bit, 32 bit
DSD format (DoP): 1 bit

13. Specifications

LAN interface	Transmission standard	1000BASE-T/100BASE-TX/10BASE-T
	Connector	RJ-45 ×2 (Auto-MDI/MDI-X supported)
USB port	Connector	USB 2.0 ×1
Network	Supported standards	UPnP AV, DLNA 1.5
Power supply voltage		AC100 V – 240 V 50/60 Hz
Power connector		3-pin inlet
Power consumption	HFAS1-XS20U	Rated 32 W
	HFAS1-S10U	Rated 25 W
Dimensions (excluding protrusions)	HFAS1-XS20U	350 (W) × 350 (D) × 65 (H) mm
	HFAS1-S10U	350 (W) × 350 (D) × 64 (H) mm
Weight	HFAS1-XS20U	7.3 kg
	HFAS1-S10U	6 kg
Range of operating temperatures		5–35°C
Range of operating humidities		20–85% (no condensation)
Insulation class		Class 1
EMC class		Class B
Service life		5 years (when used approximately 4 hours per day)

Inhaltsverzeichnis

1. Überblick der Einheit	2	9. Einsatz als Netzwerk-Audio-Server ...	21
2. Bestandteile der Bedienungsanleitung...	3	9.1. Verbindung herstellen.....	21
3. Sichere Verwendung	4	9.2. Musikwiedergabe	22
4. Inhalt.....	10	10. Einsatz als Netzwerk-Audio-Player (USB-DAC-Verbindung)	23
5. Namen und Funktionen der Teile	11	10.1. Verbindung herstellen.....	23
6. Installieren dieser Einheit	13	10.2. Musikwiedergabe	25
7. Ein- und Ausschalten.....	15	11. Fehlerbehebung.....	27
8. Speichern von Audio-Dateien	16	12. Betriebsumgebung	29
8.1. Speichern von Audio-Dateien von einem Windows-Computer.....	17	13. Technische Daten	32
8.2. Speichern von Audio-Dateien von einem Mac.....	20		

Bitte lesen Sie auch die „Einrichtungsanleitung“ im Internet.

Es enthält detailliertere Beschreibungen.

<http://www.iodata.jp/fidata/en/support/#download>



Wichtigste Erläuterungen:

- Öffnen des Einstellbildschirms
- Speichern von Audio-Dateien von einer USB-Festplatte
- Sichern von Musik
- Umschalten der Betriebsart der internen Festplatte (RAID)
- Aktualisierung der Firmware/Software dieser Einheit
- Fehlersuche (FAQ)

1. Überblick der Einheit

Bestimmungsgemäße Verwendung Diese Einheit ist ein Netzwerk-Audio-Server, der innerhalb eines Heimnetzwerks Musik- bzw. Audio-Daten über ein Netzwerk-Audiogerät streamt. Sie können Audio-Dateien aus dem Internet oder lokal gespeicherte Audiodateien auf dieser Einheit speichern und die Musik über ein Netzwerk-Audiogerät hören. Außerdem können Sie diese Einheit als Netzwerk-Audio-Player verwenden, indem Sie einen USB-DAC* daran anschließen.

Diese Einheit wurde für den Musikgenuss für Einzelpersonen entworfen und hergestellt. Verwenden Sie sie nicht für geschäftliche Zwecke. Verwenden Sie diese Einheit nur in Innenräumen; sie eignet sich nicht für den Außenbereich.

* USB-DAC: Digital-Analog-Wandler, der über USB angeschlossen wird. Dieser wandelt ein digitales Audiosignal so um, dass es mit einem herkömmlichen analogen Audiogerät verwendet werden kann. Diese Einheit ist mit einem USB-Port ausgestattet, an dem ein USB-DAC angeschlossen werden kann.

Verwenden Sie diese Einheit nur in Innenräumen; sie eignet sich nicht für den Außenbereich.

Verbinden mit einem Netzwerk-Audio-Server

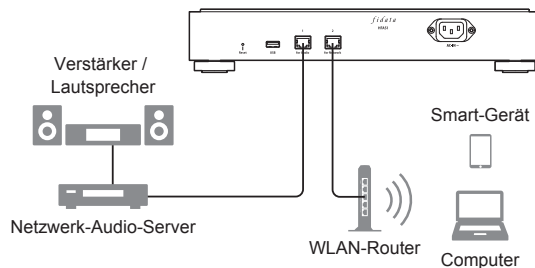

Verbinden mit einem Netzwerk-Audio-Player

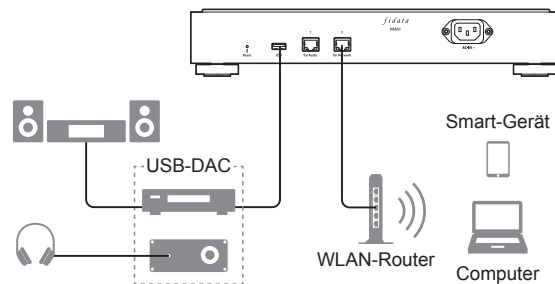

Zielgruppe

Personen mit Kenntnissen über Anschluss und Einrichtung von Netzwerk-Audiosystemen.

Nutzungsdauer

Etwa fünf Jahre. Dies gilt jedoch nur dann, wenn diese Einheit nach Herstellung und Auslieferung normal genutzt wird (d. h. eine Nutzung von bis zu vier Stunden täglich), wie in diesem Dokument beschrieben.

2. Bestandteile der Bedienungsanleitung

Die Bedienungsanleitung zu dieser Einheit enthält folgende Teile.

- **Kurzanleitung (dieses Dokument):**

Beschreibt die grundsätzliche Bedienung dieser Einheit.

- **Informationen über Konformität und Gewährleistung:**

Vermittelt Leitlinien zur Gewährleistung und zu den Einheitsstandards und enthält Kontaktinformationen.

- **Einrichtungsanleitung (Web):**

Bitte lesen Sie die „Einrichtungsanleitung“ im Internet, um detailliertere Beschreibungen zu erhalten.

Wichtigste Erläuterungen:

- Öffnen des Einstellbildschirms
- Speichern von Musikdateien von einer USB-Festplatte
- Sichern von Audio-Dateien
- Umschalten der Betriebsart der internen Festplatte (RAID)
- Aktualisierung der Firmware/Software dieses Geräts
- Fehlersuche (FAQ)

- **Twonky Server – Referenzanleitung (Web):**

Beschreibt den Twonky Server, der in dieser Einheit verwendet wird.



Sie können diese Bedienungsanleitungen von der folgend angegebenen Website herunterladen.



<http://www.iodata.jp/fidata/en/support/#download>





3. Sichere Verwendung

Die hier gezeigten Sicherheitssymbole sollen den sicheren und korrekten Gebrauch dieses elektrischen Produkts ermöglichen, Schaden von Ihnen und anderen Personen abwenden sowie Beschädigungen fremden Eigentums vermeiden.

Die wichtigen Punkte zur Beachtung sind eingeteilt in „ **WARNUNG**“, „ **VORSICHT**“ und „**HINWEIS**“. Befolgen Sie die so markierten Hinweise bei Gebrauch dieser Einheit.

 WARNUNG	Dieses Symbol zeigt Handlungen oder Zustände an, die bei Nichtbeachtung, oder falls die Einheit nicht richtig behandelt wird, Risiken mit Todesfolge oder schwere Verletzungen nach sich ziehen können.
 VORSICHT	Dieses Symbol zeigt Handlungen oder Zustände an, die bei Nichtbeachtung, oder falls die Einheit nicht richtig behandelt wird, leichte Verletzungen nach sich ziehen können.
HINWEIS	Dieses Symbol zeigt Handlungen oder Zustände an, die bei Nichtbeachtung, oder falls die Einheit nicht richtig behandelt wird, Beschädigungen fremden Eigentums nach sich ziehen können.

3.1. Erklärung der Symbole

Das Symbol  informiert Sie darüber, dass es Handlungen oder Zustände gibt, die ein „ **VORSICHT**“-Symbol (einschließlich des „ **WARNUNG**“-Symbols) erforderlich machen.

Das Symbol  informiert Sie über Handlungen, die nicht ausgeführt werden dürfen.

Das Symbol  informiert Sie über Handlungen, die unbedingt ausgeführt werden müssen.

3.2. Vorsicht beim Gebrauch

WARNUNG



Reparieren Sie diese Einheit nicht, nehmen Sie sie nicht auseinander und verändern Sie sie nicht.

Dies kann zu Bränden, Stromschlag, Verbrennungen, Verletzungen oder Fehlfunktionen führen.



Bewahren Sie kleine Einheitsteile (z. B. Schrauben) außerhalb der Reichweite von Kindern auf.

Wenn sie versehentlich verschluckt werden, kann dies zu Erstickung, Magenverschluss usw. führen. Falls ein Gegenstand verschluckt wurde, wenden Sie sich bitte sofort an einen Arzt.



Wenn eine der folgenden Abnormitäten auftritt, ziehen Sie den Netzstecker aus der Netzsteckdose.

- Wenn Wasser oder Fremdgegenstände in die Einheit gelangen.
 - Wenn die Einheit einen ungewöhnlichen Geruch, Geräusche oder Rauch absondert.
- Wenn Sie die Einheit in solchen Zuständen weiterhin betreiben, kann ein Brand oder ein Stromschlag die Folge sein.



Wenn Sie Donner hören (Gewitter), berühren Sie weder die Einheit noch das Netzkabel.

Sie könnten einen Stromschlag erleiden.



Stellen Sie keine Behälter mit Flüssigkeiten (Tassen, Vasen usw.) auf die Einheit oder in die Nähe.

Wenn Wasser in diese Einheit gelangt, kann ein Brand oder ein Stromschlag die Folge sein.



Verwenden Sie diese Einheit nicht, wenn sie eine Fehlfunktion zeigt oder beschädigt ist.

Wenn Sie sie in einem solchen Zustand betreiben, kann ein Brand oder ein Stromschlag die Folge sein. Schalten Sie das Gerät aus, und ziehen Sie alle Kabelverbindungen ab.



Wenn Sie die Einheit bewegen möchten, schalten Sie sie einschließlich aller Peripheriegeräte aus und ziehen Sie alle Kabelverbindungen ab.

Die Peripheriegeräte könnten herunterfallen oder umkippen und Verletzungen oder Schäden verursachen.

3.3. Vorsicht bei der Installation

WARNUNG



Installieren Sie diese Einheit nicht an folgenden Orten.

- Orte, an denen Wasserspritzer auftreten, z. B. im Badezimmer oder in der Küche.
- Orte mit hoher Luftfeuchtigkeit.
- Orte, an denen Regen oder Schnee fällt.



Wenn diese Einheit mit Wasser oder Spülmittellösung gereinigt wird, könnten diese Flüssigkeiten durch Spalten in die Einheit gelangen und einen Brand oder Stromschlag auslösen.



Installieren Sie diese Einheit nicht an instabilen Orten oder Orten, die Vibrationen ausgesetzt sind.

Diese Einheit könnte herunterfallen oder umkippen und Verletzungen oder Schäden verursachen.

VORSICHT

-  **Installieren Sie diese Einheit nicht an einem Ort, an dem große Temperaturschwankungen zu erwarten sind.**
Es könnte Kondensation auftreten.
Wenn die Einheit nicht richtig funktioniert, lassen Sie sie für eine Weile ausgeschaltet.
-  **Stellen Sie sicher, dass der Netzstecker zu sehen ist und Sie die Netzsteckdose erreichen können.**
Falls ein Problem auftreten sollte können Sie den Netzstecker einfach aus der Steckdose ziehen.
-  **Stellen Sie diese Einheit nicht so an einem Ort auf, dass die Anschlusskabel durch einen Durchgangsbereich laufen.**
Falls jemand über ein Kabel fällt, können Verletzungen die Folge sein.

HINWEIS



-  **Unterlassen Sie folgende Dinge, da sie zu Hitzestau führen können.**

 - Bedecken Sie diese Einheit nicht mit einem Tuch oder einer Tischdecke.
 - Stellen Sie diese Einheit nicht direkt auf einen Teppich oder Läufer.
 - Bauen Sie diese Einheit nicht an einem engen, schlecht belüfteten Ort ein.

Anderenfalls könnte sich ein Wärmestau bilden und einen Ausfall verursachen.
-  **Stellen Sie diese Einheit nicht an Orten auf, die extrem heiß oder extrem kalt sind (Orte außerhalb des Bereichs von 5 °C bis 35 °C).**
Anderenfalls könnte sich die Temperatur ungünstig auf die internen Bauteile auswirken und einen Ausfall verursachen.

3.4. VORSICHT mit Netzspannung und dem Netzkabel

WARNUNG

-  **Verwenden Sie das beiliegende Netzkabel.**
Durch Verwendung eines anderen als dem beiliegenden Netzkabel kann es zu Rauchentwicklung oder Bränden kommen.
-  **Unternehmen Sie nichts, was das Netzkabel beschädigen könnte.**

 - Stellen Sie diese Einheit nicht unter einem anderen Gegenstand auf und legen Sie keinen schweren Gegenstand darauf ab.
 - Beschädigen oder verändern Sie diese Einheit nicht.
 - Verbiegen oder verdrehen Sie diese Einheit nicht und ziehen Sie nicht daran.
 - Stellen Sie diese Einheit nicht zu nah an Heizgeräten auf, und erwärmen Sie diese Einheit nicht.

Wenn die Adern (der Teil des Kabels, durch den der Strom fließt) offen liegen oder gebrochen sind, kann ein Brand oder ein Stromschlag die Folge sein.
-  **Verwenden Sie eine Netzspannung von 100 V bis 240 V.**
Wenn Sie eine Netzspannung außerhalb des angegebenen Bereichs verwenden, könnte es zu Wärmestau, einem Brand oder einem Stromschlag kommen.



Verwenden Sie keine Netzsteckdose, die sich lose oder locker anfühlt, wenn Sie den Netzstecker einstecken.

Eine lose Verbindung könnte einen Brand, Wärmestau oder Stromschlag zur Folge haben.



Achten Sie darauf, dass der Stecker ganz in die Netzsteckdose eingesteckt ist.

Wenn Sie diese Einheit bei nicht vollständig eingestecktem Netzstecker betreiben, könnte dies einen Brand, Wärmestau oder Stromschlag zur Folge haben.



Wenn Sie den Netzstecker herausziehen, ziehen Sie nicht am Kabel – ergreifen Sie nur den Stecker und ziehen Sie diesen heraus.

Anderenfalls könnte das Netzkabel beschädigt werden und einen Brand oder Stromschlag auslösen.



Reinigen Sie den Stecker regelmäßig von anhaftendem Staub.

Ziehen Sie den Netzstecker heraus und wischen Sie den Stecker mit einem trockenen Tuch ab. Wenn Staub auf dem Stecker liegen bleibt, kann dies einen Brand auslösen.



Verwenden Sie das beiliegende Netzkabel nicht für andere Geräte.

Dies kann zu Bränden oder Stromschlägen führen.

3.5. Vorsicht bei der Reinigung dieser Einheit



WARNUNG



Wenn Sie diese Einheit reinigen, schalten Sie das Gerät aus und ziehen in jedem Fall das Netzkabel aus der Netzsteckdose.

Sie könnten einen Stromschlag erleiden.



Verwenden Sie ein trockenes Tuch zum Abwischen der Einheit.

Wenn Wasser in dieses Gerät gelangt, kann ein Brand oder ein Stromschlag die Folge sein.

3.6. Vorsicht beim Datenschutz

HINWEIS



Verwenden Sie diese Einheit in einem lokalen Netzwerk.

Es ist sehr gefährlich, dieser Einheit eine globale IP-Adresse zuzuweisen und diese öffentlich im Internet preiszugeben.

Wenn Sie die IP-Adresse dieser Einheit öffentlich bekannt geben möchten, sorgen Sie für Sicherheit, damit diese Einheit nicht via Internet attackiert wird.



Trennen Sie das Netzkabel nicht von der Stromversorgung oder schalten diese Einheit aus, wenn die vordere Anzeige blinkt.

Dies kann zu Ausfall oder Datenverlust führen.

**Sichern Sie Ihre Daten regelmäßig.**

Ein unerwartetes Ereignis können Daten beschädigen und zu Datenverlust führen.

Sichern Sie als Vorsichtsmaßnahme Ihre Daten regelmäßig.

3.7. Netzkabel für Großbritannien, Hong Kong und Singapur

Lesen Sie zu Ihrer Sicherheit den folgenden Text sorgfältig durch.

Dieses Gerät besitzt zu Ihrer Sicherheit und für Ihren Komfort einen angespritzten dreipoligen Netzstecker. In diesem Stecker befindet sich eine 10-A-Sicherung. Sollte die Sicherung ersetzt werden müssen, achten Sie darauf, dass die neue Sicherung ebenfalls einen Wert von 10 Ampère aufweist und durch ASTA oder BSI bis BS1362 genehmigt ist.

Prüfen Sie das Vorhandensein des ASTA-Zeichens  oder des BSI-Zeichens  am Sicherungsgehäuse.

Wenn der Stecker eine abnehmbare Sicherungsabdeckung besitzt, müssen Sie sicherstellen, dass diese nach Ersetzen der Sicherung wieder installiert wird.

Wenn der angespritzte Stecker sich nicht für Ihre Netzsteckdose eignet, sollte die Sicherung entfernt, der Stecker abgeschnitten und sicher entsorgt werden. Es kann zu schweren Stromschlägen kommen, wenn der abgeschnittene Stecker in eine mit 13 Ampère abgesicherte Netzsteckdose gesteckt wird.

Wenn ein neuer Stecker montiert werden muss, beachten Sie bitte die unten gezeigten Farbkennzeichnungen der Adern. Im Zweifel wenden Sie sich an einen qualifizierten Elektriker.

⚠️ WARNUNG: DIESES GERÄT MUSS GEERDET WERDEN.

• **WICHTIG**

Die Adern in dieser Netzanschlussleitung sind entsprechend der folgend angegebenen Kodierung eingefärbt:
Grün-gelb: Erdleiter Blau: Neutralleiter Braun: Spannungsführend

Da die Farben der Adern in der Netzzuleitung dieses Geräts nicht notwendigerweise mit den Farbkodierungen der Anschlüsse in Ihrem Stecker übereinstimmen, gehen Sie vor wie folgt;

Die GRÜN-GELB markierte Ader muss an dem Anschluss des Steckers angeschlossen werden, der mit dem Buchstaben E oder durch das Erdungssymbol \perp bezeichnet oder mit den Farben GRÜN oder GRÜN-GELB markiert ist.

- Die BLAU gefärbte Ader muss im Stecker mit dem Anschluss verbunden werden, der mit dem Buchstaben N versehen oder SCHWARZ gefärbt ist.
- Die BRAUN gefärbte Ader muss im Stecker mit dem Anschluss verbunden werden, der mit dem Buchstaben L versehen oder ROT gefärbt ist.

- **Ersetzen der Sicherung:**

1 Öffnen Sie das Sicherungs-fach mit einem Schraubendreher.

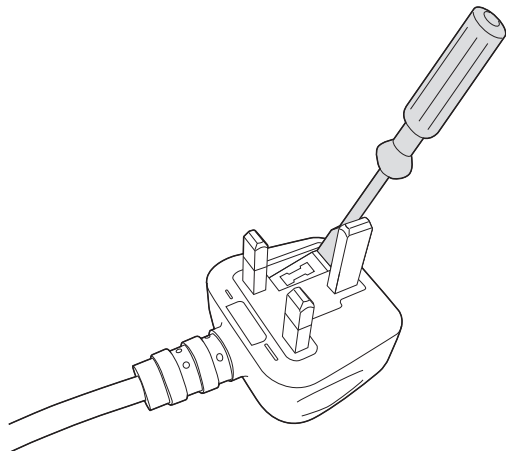

2 Ersetzen Sie die Sicherung.

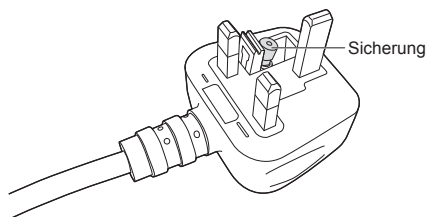

4. Inhalt

Die Produktverpackung enthält die folgenden Gegenstände. Prüfen Sie den Inhalt.

- **Einheit**

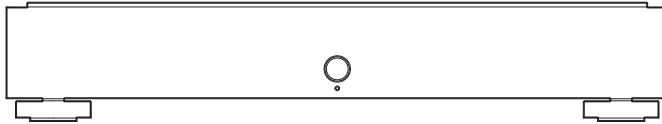

- **Netzkabel (3 Typen)**

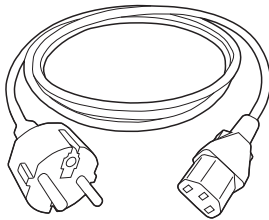

Type-C

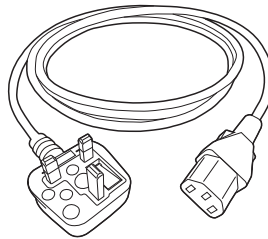

Type-BF

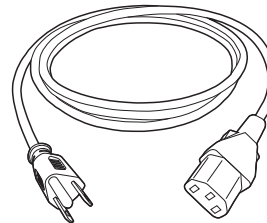

Type-A

- **Kurzanleitung (dieses Dokument) • Informationen über Konformität und Gewährleistung**



5. Namen und Funktionen der Teile

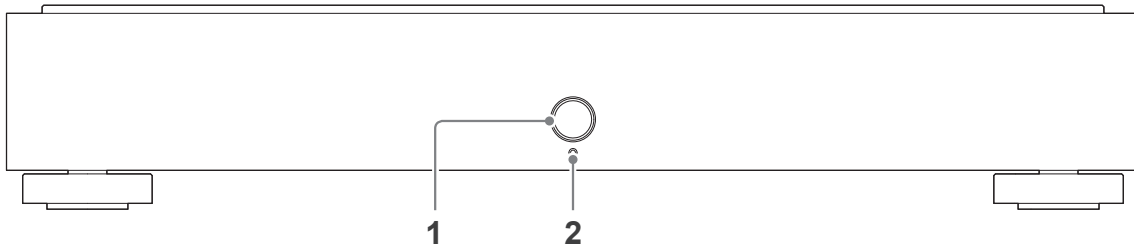

1	Netzta	Ein-/Ausschalten (Seite 15).
2	Anzeige	<p>Zeigt den Status dieser Einheit an.</p> <p>Weißes* Licht.....Gerät ist eingeschaltet</p> <p>Weiß* blinkendes Licht .Starten und stoppen</p> <p>Grünes LichtMusikwiedergabe über ein USB-DAC-Gerät</p> <p>Oranges LichtDie interne Software kann aktualisiert werden (schalten Sie das Gerät aus und wieder ein)</p> <p>Leuchtet nichtGerät ist ausgeschaltet</p> <p>Rotes Licht.....Fehler (Abnormität der internen Festplatte, Problem bei der Erkennung einer USB-Festplatte, nicht genügend Platz auf einer USB-Festplatte)</p> <p>* Im Einstellbildschirm können Sie diese Farbe zu Blau ändern.</p>

Sie können die vordere Anzeige oder die LAN-Port-LED ausschalten.

Nähere Informationen erhalten Sie in der „Einrichtungsanleitung“ (Seite 1).

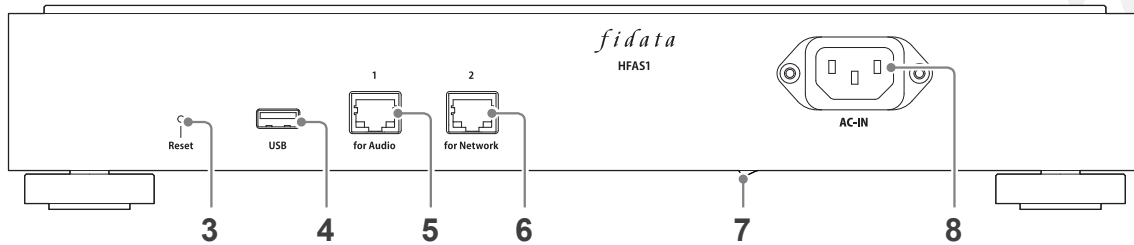

3	Reset-Taste	Initialisiert diese Einheit und versetzt sie zurück in den Auslieferungszustand. Drücken Sie diese Taste mindestens 1 Sekunde lang in eingeschaltetem Zustand mit einem langen dünnen Gegenstand, z. B. einer Nadel.			
4	USB-Port	Hier wird eine USB-Festplatte oder ein USB-DAC angeschlossen.			
5	LAN-Port (für Audio)	<p>Hier kann ein Netzwerk-Audio-Player per LAN-Kabel angeschlossen werden.</p> <table border="0"> <tr> <td data-bbox="531 906 834 1066"> <p>Geschwindigkeitsanzeige (gelb)</p> <p>Leuchtet 1000BASE-T</p> <p>Leuchtet nicht 100BASE-TX 10BASE-T</p> <p>Nicht verbunden</p> </td> <td data-bbox="842 906 1026 1026" style="text-align: center;"> </td> <td data-bbox="1034 906 1343 1066"> <p>Übertragungsanzeige (grün)</p> <p>Leuchtet..... Verbunden</p> <p>Blinkt..... Verbindung wird hergestellt</p> <p>Leuchtet nicht..... Nicht verbunden</p> </td> </tr> </table>	<p>Geschwindigkeitsanzeige (gelb)</p> <p>Leuchtet 1000BASE-T</p> <p>Leuchtet nicht 100BASE-TX 10BASE-T</p> <p>Nicht verbunden</p>		<p>Übertragungsanzeige (grün)</p> <p>Leuchtet..... Verbunden</p> <p>Blinkt..... Verbindung wird hergestellt</p> <p>Leuchtet nicht..... Nicht verbunden</p>
<p>Geschwindigkeitsanzeige (gelb)</p> <p>Leuchtet 1000BASE-T</p> <p>Leuchtet nicht 100BASE-TX 10BASE-T</p> <p>Nicht verbunden</p>		<p>Übertragungsanzeige (grün)</p> <p>Leuchtet..... Verbunden</p> <p>Blinkt..... Verbindung wird hergestellt</p> <p>Leuchtet nicht..... Nicht verbunden</p>			
6	LAN-Port (für das Netzwerk)	Hier kann ein WLAN-Router per LAN-Kabel angeschlossen werden. Die Anzeigelampe entspricht der des LAN-Ports, der unter 5 beschrieben wurde (für Audio).			
7	Netzschalter	Dieser Schalter schaltet die Stromversorgung dieser Einheit vollständig aus. Bitte schalten Sie die Einheit mit diesem Schalter aus, nachdem Sie sie mit der Netztaste ausgeschaltet haben. * HFAS-S10U wird ab 2017 in Modellen installiert.			
8	Netzanschluss	Hier wird das Netzkabel angeschlossen.			

6. Installieren dieser Einheit

Verbinden Sie die Einheit mit einer Netzsteckdose und einem WLAN-Router.

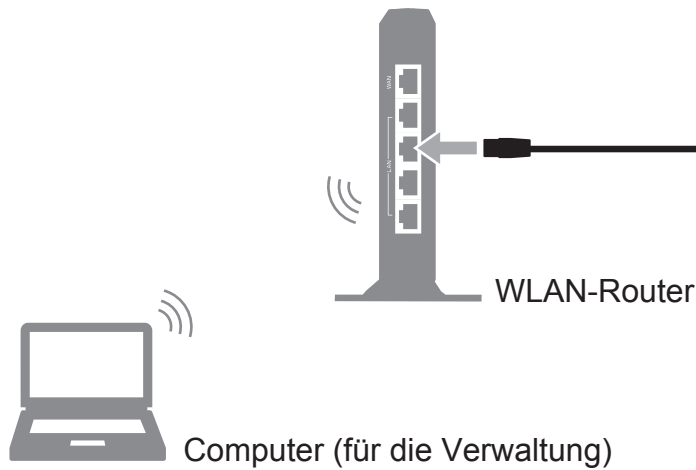

Verwenden Sie FüÙe an 3 Punkten.

Ein eingravierter Pfeil zeigt jeweils auf die Stellen, an denen die FüÙe befestigt werden können.

Unteransicht

4-Punkt-Montage

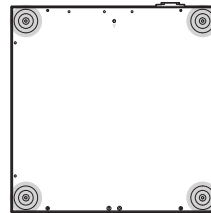

3-Punkt-Montage

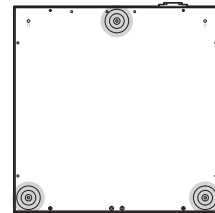

Rückseite der Einheit

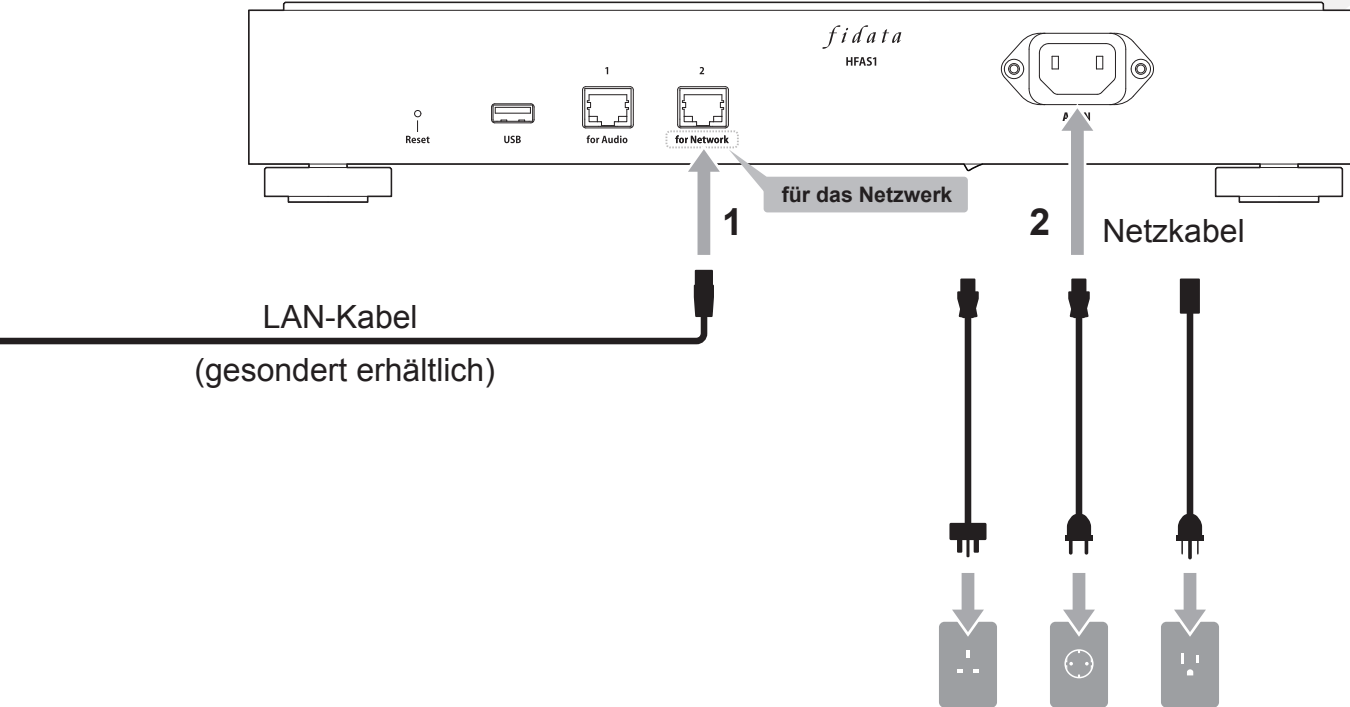

Wählen Sie das Netz-kabel
entsprechend Ihrer Netzsteckdose aus.

7. Ein- und Ausschalten

7.1. Einschalten

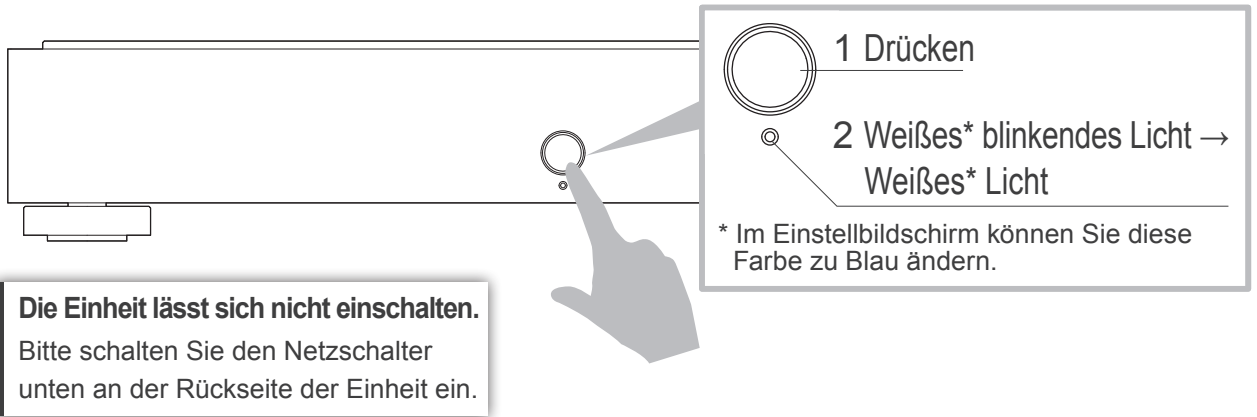

7.2. Ausschalten

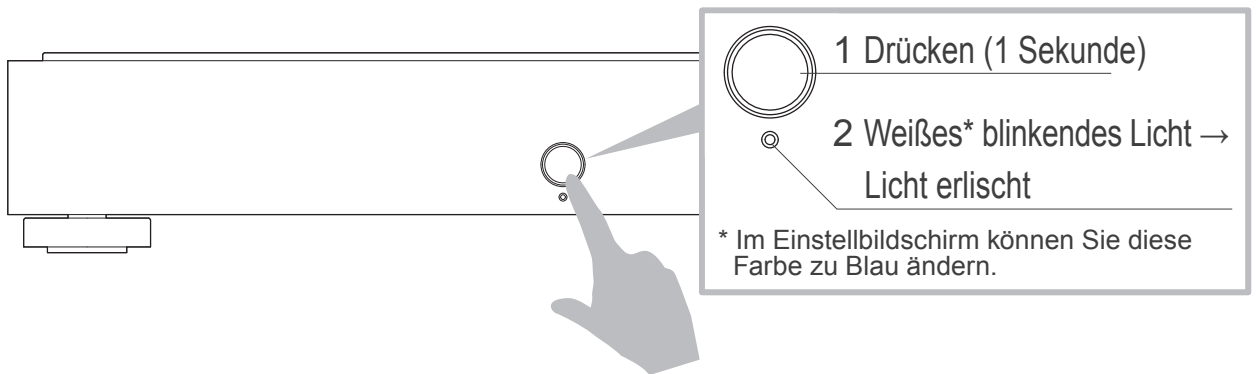

8. Speichern von Audio-Dateien

8.1. Speichern von Audio-Dateien von einem Windows-Computer 17

Greifen Sie über einen Computer unter Windows auf diese Einheit zu, und kopieren Sie Audio-Dateien auf diese Einheit.

8.2. Speichern von Audio-Dateien von einem Mac 20

Greifen Sie über einen Computer unter macOS auf diese Einheit zu, und kopieren Sie Audio-Dateien auf diese Einheit.

Speichern von Audio-Dateien von einer USB-Festplatte.

Durch Anschließen einer USB-Festplatte mit Audio-Dateien können Sie diese auf diese Einheit kopieren.

Bitte lesen Sie die „Einrichtungsanleitung“ (Seite 1).

8.1. Speichern von Audio-Dateien von einem Windows-Computer

8.1.1. Ablesen des Gerätenamens

1 Installieren Sie das Einstellungs-Tool „Magical Finder“.

<http://www.iodata.jp/fidata/en/support/#download>



2 Starten Sie „Magical Finder“.

* Schließen Sie den Computer, über den die Einstellungen erfolgen sollen, an denselben Router an wie diese Einheit.

3

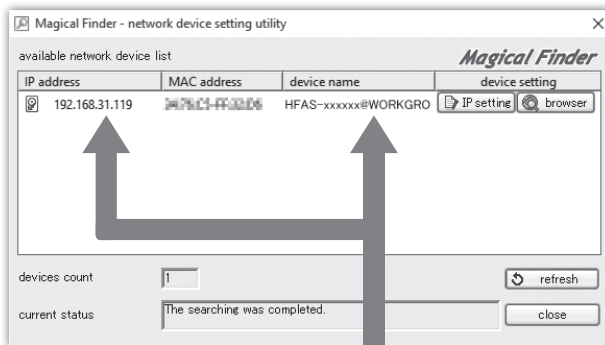

Notieren Sie sich die IP-Adresse (IP address) und den Gerätenamen (device name).

Schließen Sie den „Magical Finder“.

Hinweis

IP address (IP-Adresse)

device name (Gerätename)

	HFAS- * String nach der @ ist nicht erforderlich.
--	---

8.1.2. Speichern von Audio-Dateien

1



Klicken Sie auf .

2

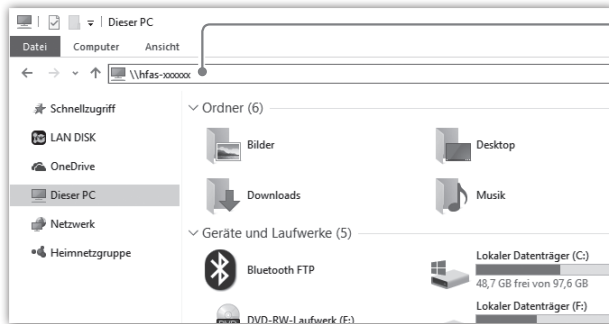

Geben Sie „\\“
(Gerätename) ein und
drücken Sie [Enter].

* Siehe Hinweis
(Seite 17)

Der [contents]-Ordner mit
dem Inhalt dieser Einheit
wird angezeigt.

Wenn der [contents]-Ordner nicht angezeigt wird.

Bitte geben Sie die IP-Adresse anstelle des Gerätenamens ein.

3

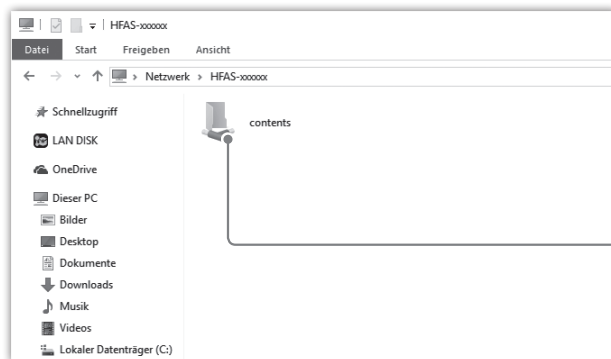

Speichern Sie die Audio-Dateien im [contents]-Ordner.

Vorbereiten von Audio-Dateien.

Sie erhalten Audio-Dateien, indem Sie sie von einem Musik-Service herunterladen oder sie von einer Musik-CD rippen. Für Näheres zu den Datenformaten der Musikdaten, die von dieser Einheit unterstützt werden, schauen Sie nach unter [Unterstützte Dateiformate (Erweiterungen)] (auf Seiten 30, 31).

[Wichtig] Sichern Sie als Vorsichtsmaßnahme Ihre Daten regelmäßig.

Anderenfalls könnte ein unerwarteter Ausfall Daten beschädigen und zu Datenverlust führen.
Näheres zur Sicherungsfunktion dieser Einheit erfahren Sie in der „Einrichtungsanleitung“ (Seite 1).

8.2. Speichern von Audio-Dateien von einem Mac

1 Klicken Sie im Finder-Menü auf [Gehe zu] und dann auf [Netzwerk].

2

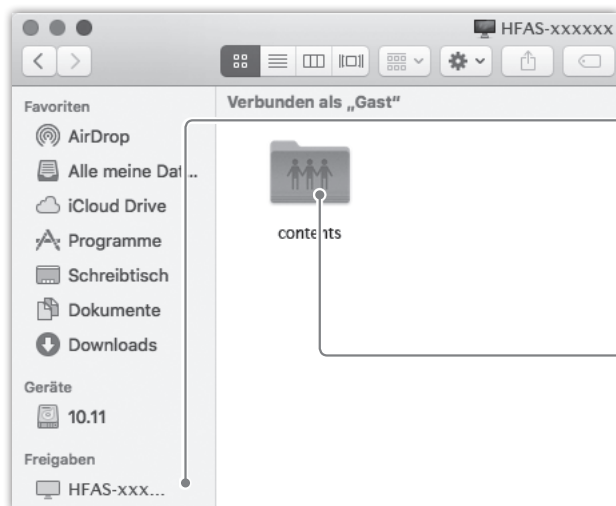

Klicken Sie auf [Freigaben] > [HFAS-xxxxxx].



Speichern Sie die Audio-Dateien im [contents]-Ordner.

Vorbereiten von Audio-Dateien.

Sie erhalten Audio-Dateien, indem Sie sie von einem Musik-Service herunterladen oder sie von einer Musik-CD rippen. Näheres zu den Datenformaten der Musikdaten, die von dieser Einheit unterstützt werden, schauen Sie nach unter [Unterstützte Dateiformate (Erweiterungen)] (auf Seiten 30, 31).

[Wichtig] Sichern Sie als Vorsichtsmaßnahme Ihre Daten regelmäßig.

Ein unerwarteter Ausfall könnte Daten beschädigen und zu Datenverlust führen. Näheres zur Sicherungsfunktion dieser Einheit erfahren Sie in der „Einrichtungsanleitung“ (Seite 1).

9. Einsatz als Netzwerk-Audio-Server

9.1. Verbindung herstellen

Schließen Sie den LAN-Port (für Audio) dieser Einheit sowie den LAN-Port eines Netzwerk-Audio-Players an.

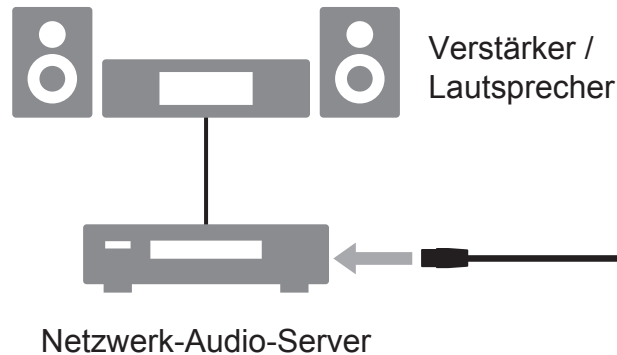

Wenn Sie einen Netzwerk-Audio-Player an einem WLAN-Router anschließen.

Schließen Sie jeden WLAN-Router an einem LAN-Port (für Audio) an.

Verbinden mit mehreren Netzwerk-Audio-Playern.

Verbinden Sie diese Einheit über ein Switching Hub mit den Netzwerk-Audio-Playern.

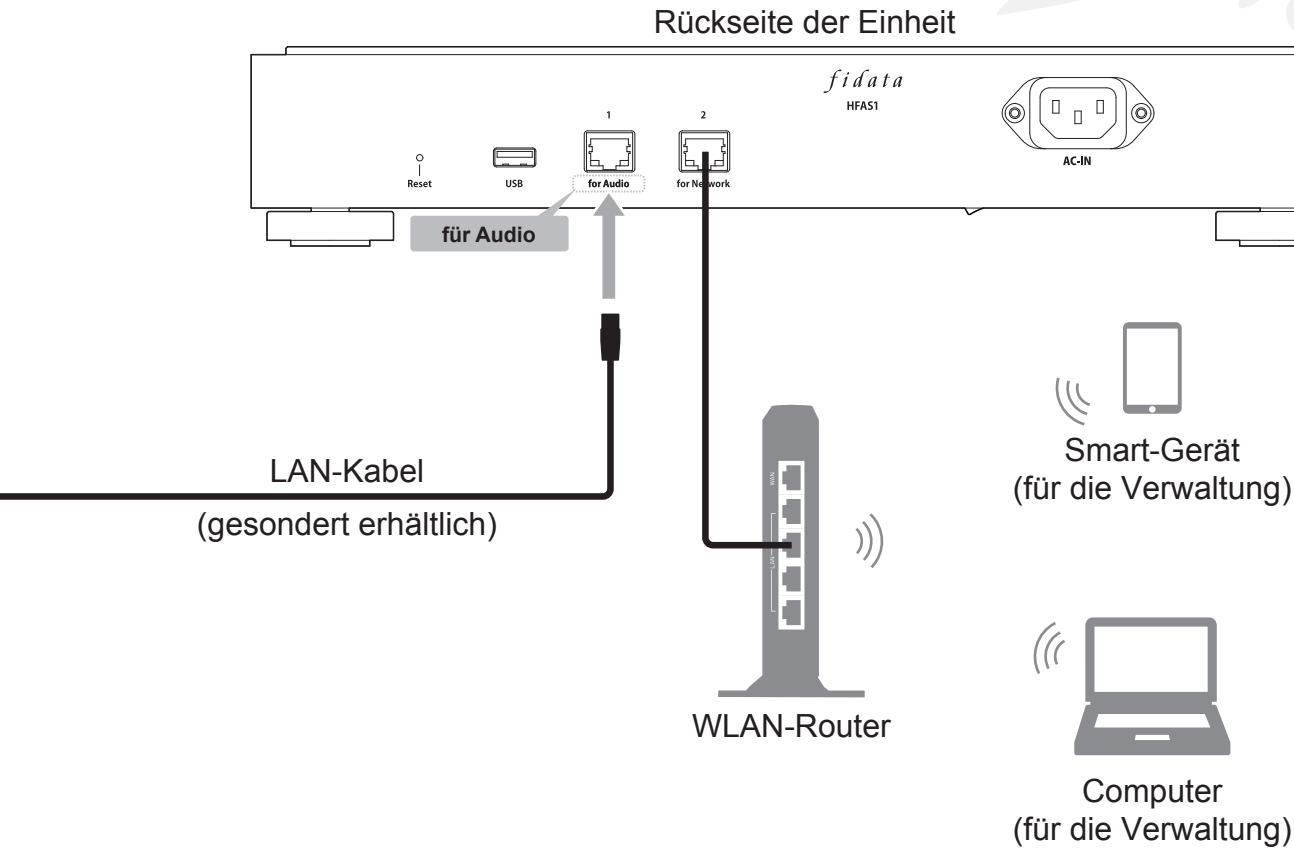

9.2. Musikwiedergabe

Bedienen Sie einen Netzwerk-Audio-Player und spielen Sie Musikdaten ab.

10. Einsatz als Netzwerk-Audio-Player (USB-DAC-Verbindung)

10.1. Verbindung herstellen

Schließen Sie einen USB-DAC an einem USB-Port an.

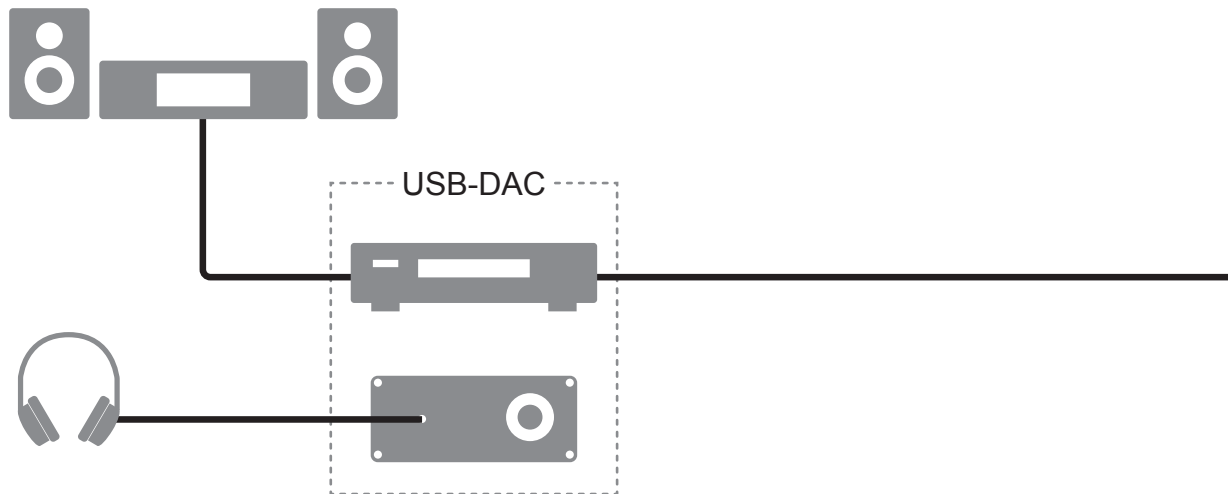

USB-DAC entfernen.

Wenn kein USB-DAC für die Musikwiedergabe verwendet wird, können Sie ihn jederzeit von der Einheit trennen.

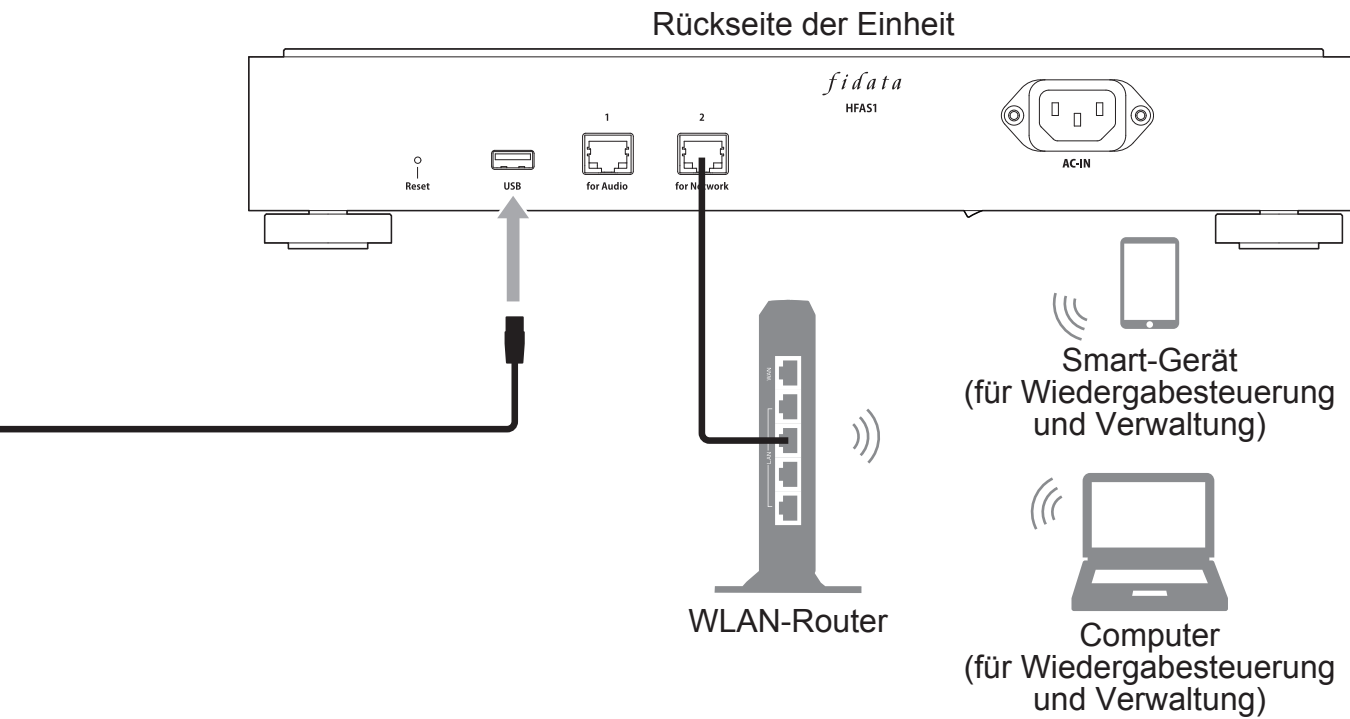

10.2. Musikwiedergabe

Verwenden Sie eine Controller-App* auf einem Smartphone oder Tablet zur Bedienung der Musikwiedergabe.

* Die Bedienung kann über eine entsprechende Controller-App auch von einem Computer aus erfolgen.

- 1** Schalten Sie diese Einheit sowie den USB-DAC ein.
- 2** Starten Sie die Controller-App am Terminal.
- 3** Wählen Sie am Player [HFAS-xxxxxx [*USB-DAC name*]].
- 4** Wählen Sie die Musik für die Wiedergabe aus.

* Bei der Musikwiedergabe über einen USB-DAC leuchtet die vordere Anzeige grün (normalerweise leuchtet sie weiß).

Network-Renderer-Einstellungen

Die [SYSTEM SETTINGS] im Einstellbildschirm enthalten die Software [NETWORK RENDERER].

Mit dieser Einstellung können Sie zwischen den beiden Optionen [OpenHome] und [DMR] umschalten.

* Näheres zum Aufrufen des Einstellbildschirms erfahren Sie in der „Einrichtungsanleitung“ (Seite 1).

OpenHome

Sie können die Einheit mit einer Controller-App verwenden, die OpenHome unterstützt. Diese Betriebsart ist standardmäßig eingestellt.

Auch dann, wenn Sie eine Playlist auf das Gerät kopieren und dann die Controller-App verlassen, können Sie die Musiktitel der Playlist weiterhin abspielen.

DMR

Sie können die Einheit mit einer Controller-App verwenden, die DLNA unterstützt.

Wenn Sie die Controller-App in [OpenHome] nicht nutzen können, können Sie auf [DMR] umschalten. Versuchen Sie daraufhin erneut, die Musikdaten abzuspielen.

Ich kann keine Musik abspielen / Ich möchte eine DLNA-kompatible Controller-App verwenden.

Sie können im oben beschriebenen [NETWORK RENDERER] auf [DMR] umschalten. Probieren Sie nach dem Umschalten erneut, Ihre Musik abzuspielen.

11. Fehlerbehebung

[Wichtig] Stellen Sie sicher, dass auf dieser Einheit die neueste Firmware und Software installiert ist.

Um sicherzustellen, dass Sie die Gewährleistung der Hardware dieser Einheit erfüllen, aktualisieren Sie immer Ihre Firmware (interne Software) oder Software auf die neueste von uns zur Verfügung gestellte Version. Falls Sie nicht die neueste Version nutzen, ist das Produkt evtl. nicht durch die Gewährleistung abgedeckt.

* Wenn Sie mit dem Internet verbunden sind, bietet diese Einheit eine Funktion, mit der Sie automatisch immer die neueste Version erhalten. Bitte lesen Sie [Die vordere Anzeige leuchtet orange.] weiter unten.

Die Einheit lässt sich nicht einschalten.

- **Es könnte sein, dass der Netzschalter ausgeschaltet wurde.**
Bitte schalten Sie den Netzschalter unten an der Rückseite der Einheit ein.

Die vordere Anzeige leuchtet orange.

- **Es wurde eine neue Firmware-/Software-Version für diese Einheit erkannt.**
Schalten Sie diese Einheit aus und wieder ein.
Die Firmware/Software für diese Einheit wird auf die neueste Version aktualisiert.

Die vordere Anzeige leuchtet rot.

- **Es ist evtl. nicht genügend Speicherplatz auf der USB-Festplatte für die Sicherung der Daten vorhanden.**

Bitte greifen Sie über einen Computer auf den Sicherungsordner (Ordner „bkup“) zu und löschen Sie nicht benötigte Dateien. Nähere Informationen erhalten Sie in der „Einrichtungsanleitung“.

- **Es könnte ein Problem mit der für die Sicherung verwendeten USB-Festplatte vorliegen.**
Bitte prüfen Sie, ob die USB-Festplatte richtig angeschlossen ist.
Wenn sie richtig angeschlossen ist, besteht die Möglichkeit einer Fehlfunktion der USB-Festplatte. Verwenden Sie diese Einheit zum Formatieren der USB-Festplatte, wenn Sie sie zum ersten Mal anschließen.
- **Es könnte ein Problem vorliegen mit der internen Festplatte dieser Einheit.**
Trennen Sie die USB-Festplatte von dieser Einheit, schalten Sie diese aus und dann wieder ein. Wenn die Anzeige rot leuchtet, liegt ein Problem mit der integrierten Festplatte vor. Lesen Sie den Abschnitt über „Informationen über Konformität und Gewährleistung“ und wenden Sie sich an unseren Support.

Ich kann keine Musik abspielen, wenn ich diese Einheit als Audio-Player verwenden möchte.

- **Die Art der Controller-App stimmt nicht mit dem [NETWORK RENDERER] überein.**
Öffnen Sie den Einstellungsbildschirm und schalten Sie den [NETWORK RENDERER] um (Seite 26).

12. Betriebsumgebung

Für aktuelle Informationen besuchen Sie unsere Website
(in englischer Sprache).

<http://www.iodata.jp/fidata/en/product/specification.htm>



12.1. Verwenden des Einstellbildschirms der Einheit

Computer	Unterstützte BS	Windows 10 (32/64-Bit) Windows 8.1 (32/64-Bit) Windows 8 (32/64-Bit) Windows 7 (32/64-Bit) macOS 10.7 bis 10.12
	Unterstützte Browser	Internet Explorer 9, 10 oder 11 Safari 6 bis 10 Microsoft Edge 20 bis 25
Smartphones Tablets	Unterstützte BS	iOS 7.0.4 bis 10.0.2 Android 4.1 bis 7.0
	Unterstützte Browser	Der im jeweiligen OS enthaltene Browser

12.2. Verbinden mit einem Netzwerk-Audio-Server

Netzwerk-Audiogeräte

Genaue Informationen zu getesteten Geräten erhalten Sie auf unserer Website (in englischer Sprache).

<http://www.iodata.jp/fidata/en/support/>



Unterstützte Dateiformate (Erweiterungen)

wav mp3 wma m4a m4b ogg flac aac mp2 ac3 mpa aif aiff dff dsf

12.3. Netzwerk-Audio-Player (USB-DAC-Verbindung)

Audiogeräte, die mit USB-DAC und Controller-App ausgestattet sind

Genaue Informationen zu getesteten Geräten und Apps erhalten Sie auf unserer Website (in englischer Sprache).

<http://www.iodata.jp/fidata/en/support/>



Unterstützte Dateiformate (Erweiterungen)

aif aiff flac m4a wavPCM-Processing / PCM-Wandlung
dff dsfDoP-Processing (DSD-nativ)
aac mp3 oggPCM-Wandlung

Ausgabeformate (Sampling-Raten)

PCM-Format: 44,1 kHz, 48 kHz, 88,2 kHz, 96 kHz, 176,4 kHz, 192 kHz,
352,8 kHz, 384 kHz

DSD-Format (DoP): 2,8 MHz, 5,6 MHz, 11,2 MHz

Ausgabeformate (Anzahl der Quantisierungs-Bits)

PCM-Format: 16-Bit, 24-Bit, 32-Bit

DSD-Format (DoP): 1-Bit

13. Technische Daten

LAN-Interface	Übertragungsstandard	1000BASE-T/100BASE-TX/10BASE-T
	Anschluss	RJ-45 ×2 (Auto-MDI/MDI-X unterstützt)
USB-Port	Anschluss	USB 2.0 × 1
Netzwerk	Unterstützte Standards	UPnP AV, DLNA 1.5
Netzspannung		100 V – 240 V Wechselspannung, 50/60 Hz
Netzanschluss		3-pin-Eingang
Leistungsaufnahme	HFAS1-XS20U	Nominell 32 W
	HFAS1-S10U	Nominell 25 W
Abmessungen (ohne Vorsprünge)	HFAS1-XS20U	350 (B) × 350 (T) × 65 (H) mm
	HFAS1-S10U	350 (B) × 350 (T) × 64 (H) mm
Gewicht	HFAS1-XS20U	7.3 kg
	HFAS1-S10U	6 kg
Betriebstemperaturbereich		5–35 °C
Luftfeuchtigkeit im Betrieb		20–85% (keine Kondensation)
Isolationsklasse		Klasse 1
EMC-Klasse		Klasse B
Nutzungsdauer		5 Jahre (bei täglich ca. 4-stündiger Nutzung)

Table des matières

1.Présentation de l'unité	2	9.Utilisation en tant que serveur audio réseau	21
2.Contenu du mode d'emploi.....	3	9.1. Connexion	21
3.Sécurité d'utilisation.....	4	9.2. Lecture de musique	22
4.Contenu	10	10.Utilisation en tant que lecteur audio réseau (connexion USB-DAC).....	23
5.Noms et fonctions de chaque élément.....	11	10.1. Connexion	23
6.Installer cette unité	13	10.2. Lecture de musique	25
7.Mise sous tension et hors tension	15	11.Dépannage	27
8.Enregistrement de fichiers audio	16	12.Environnement d'utilisation.....	29
8.1. Enregistrement de fichiers audio depuis un ordinateur Windows.....	17	13.Spécifications	32
8.2. Enregistrement de fichiers audio depuis un Mac.....	20		

Veillez également consulter le « Guide de configuration » sur Internet.

Il contient des descriptions plus détaillées.

<http://www.iodata.jp/fidata/en/support/#download>



Principales descriptions :

- Ouverture de l'écran de réglages
- Sauvegarde de musique
- Actualisation du micrologiciel/logiciel de cette unité
- Enregistrement de fichiers audio depuis un disque dur USB
- Changement du mode du disque intégré (RAID)
- Dépannage (FAQ)

1. Présentation de l'unité

Utilisation prévue

Cette unité est un serveur audio réseau qui diffuse de la musique en continu sur un appareil audio réseau via un réseau domestique.

Vous pouvez enregistrer les fichiers audio depuis Internet ou des fichiers audio enregistrés localement sur cette unité, et profiter de la musique sur un appareil audio réseau.

Vous pouvez en outre utiliser l'unité comme lecteur audio réseau en y raccordant un USB-DAC*.

Cette unité a été conçue et fabriquée pour des mélomanes. Ne l'utilisez pas à des fins professionnelles.

Utilisez cette unité à l'intérieur uniquement. Elle n'est pas prévue pour une utilisation en extérieur.

* USB-DAC : convertisseur numérique-analogique connecté par USB. Il convertit un signal audio numérique de manière à ce qu'il puisse être utilisé sur un appareil audio analogique classique. Cette unité est équipée d'un port USB afin de pouvoir y connecter un USB-DAC.

Connexion d'un serveur audio réseau

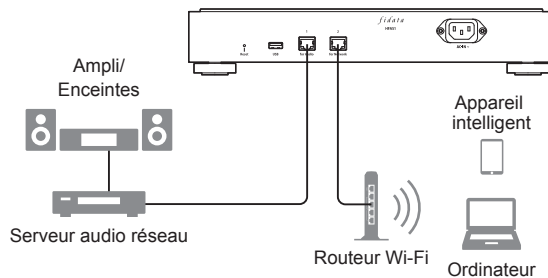

Connexion d'un lecteur audio réseau

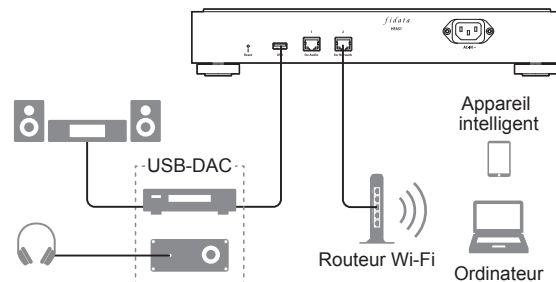

Public visé

Utilisateurs familiarisés avec la connexion et le réglage de systèmes audio réseau.

Durée de vie du service

Environ cinq ans. Ceci ne s'applique toutefois que si cette unité a été utilisée de manière normale (environ quatre heures par jour) après sa fabrication et sa livraison, comme décrit dans ce document.

2. Contenu du mode d'emploi

Le mode d'emploi de cette unité inclut les documents suivants.

- **Guide rapide (ce document) :**

Décrit le fonctionnement de base de cette unité.

- **Informations de conformité et garantie :**

Fournit des informations sur la garantie et les normes de cette unité, ainsi que des coordonnées.

- **Guide de configuration (sur Internet) :**

Veuillez consulter le « Guide de configuration » sur Internet lorsque vous recherchez une description plus détaillée.

Principales descriptions :

- Ouverture de l'écran de réglages
- Sauvegarde de fichiers audio
- Actualisation du micrologiciel/logiciel de cette unité
- Enregistrement de musique depuis un disque dur USB
- Changement du mode du disque intégré (RAID)
- Dépannage (FAQ)

- **Référence du serveur Twonky (sur Internet) :**

Décrit le serveur Twonky utilisé dans cette unité.



Vous pouvez télécharger ces modes d'emploi sur le site Internet.



<http://www.iodata.jp/flashdata/en/support/#download>





3.Sécurité d'utilisation

Les signes de mise en garde affichés ici sont conçus pour assurer une utilisation sûre et correcte de ce produit électrique, et à éviter tout dommage matériel ou blessure physique pour vous-même ou d'autres utilisateurs.

Les points importants à prendre en considération sont classés en «  **AVERTISSEMENT** », «  **ATTENTION** » et « **AVIS** ». Tenez-en compte lorsque vous utilisez cette unité.

 AVERTISSEMENT	Ce symbole signale des situations présentant un risque de blessure grave voire mortelle si la consigne est ignorée et que l'unité n'est pas utilisée correctement.
 ATTENTION	Ce symbole signale des situations présentant un risque de blessure mineure si la consigne est ignorée et que l'unité n'est pas utilisée correctement.
AVIS	Ce symbole signale des situations présentant un risque de dommage matériel si la consigne est ignorée et que l'unité n'est pas utilisée correctement.

3.1. Explication des symboles

Le symbole  vous informe de situations de type «  **ATTENTION** » (y compris «  **AVERTISSEMENT** »).

Le symbole  signale des actions à éviter à tout prix.

Le symbole  signale des actions obligatoires.

3.2. Précaution d'utilisation

AVERTISSEMENT



N'essayez pas de réparer, démonter ou transformer cette unité,

au risque de provoquer un incendie ou un choc électrique, des brûlures, des blessures ou un dysfonctionnement.



Veillez à tenir les petites pièces de l'unité (telles que les vis) hors de portée des enfants.

En cas d'ingestion accidentelle, ils pourraient suffoquer, souffrir d'une occlusion intestinale ou autre problème. Dans le cas improbable où une pièce aurait peut-être été avalée, consultez immédiatement un médecin.



Si l'une des anomalies suivantes se produit, débranchez la fiche d'alimentation de la prise électrique.

- Si de l'eau ou un corps étranger pénètre dans cette unité.
- Si cette unité émet une odeur désagréable, un bruit anormal ou de la fumée.

Continuer à utiliser cette unité en l'état risque de provoquer un incendie ou un choc électrique.



Si vous entendez la foudre, ne touchez pas cette unité ni son cordon d'alimentation.

Vous pourriez vous électrocuter.



Ne placez pas un objet contenant de l'eau (une tasse, un vase, etc.) sur cette unité ou à proximité.

Une infiltration d'eau dans cette unité pourrait provoquer un incendie ou un choc électrique.



N'utilisez pas cette unité si elle est défectueuse ou endommagée.

Utiliser cette unité en l'état risque de provoquer un incendie ou un choc électrique.

Veillez la mettre hors tension et débrancher toutes les connexions.



Si vous souhaitez déplacer cette unité, mettez-la hors tension ainsi que tout appareil périphérique, et débranchez toutes les connexions.

Les appareils périphériques pourraient basculer ou tomber et provoquer des blessures ou des dommages.

3.3. Attention lors de l'installation

AVERTISSEMENT



N'installez pas cette unité dans les lieux suivants :

- Lieux où l'unité pourrait être éclaboussée, par exemple une salle de bains ou une cuisine.
- Lieux soumis à une humidité élevée.
- Lieux où il peut pleuvoir ou neiger.

Si vous appliquez de l'eau ou un détergent sur cette unité, le produit pourrait s'infiltrer dans les interstices et provoquer un incendie ou un choc électrique.



N'installez pas cette unité dans des endroits instables ou soumis à des vibrations.

Cette unité pourrait basculer ou tomber et provoquer des blessures ou des dommages.

ATTENTION



N'installez pas cette unité à un endroit soumis à des changements de températures importants.
Il pourrait se produire un phénomène de condensation. Si l'unité ne fonctionne pas correctement, laissez-la hors tension pendant un moment.



Ne placez pas cette unité à un endroit où les câbles seraient en travers du chemin.
Une personne trébuchant sur un câble pourrait se blesser.



Assurez-vous que vous pouvez voir la fiche d'alimentation et accéder à la prise électrique.
Dans le cas improbable d'un problème, vous pourrez facilement débrancher la fiche d'alimentation.

AVIS



Ne faites pas les opérations suivantes qui empêcheraient la chaleur de se dissiper.

- Ne couvrez pas cette unité avec un chiffon ou un torchon.
- N'installez pas cette unité sur un tapis ou sur de la moquette.
- N'installez pas cette unité dans un espace étroit insuffisamment aéré.

Sinon, de la chaleur pourrait s'accumuler et entraîner un dysfonctionnement.



N'installez pas cette unité dans des endroits soumis à des températures extrêmement chaudes ou froides (hors de la plage de 5 °C à 35 °C).
Sinon, la température pourrait avoir un effet dommageable sur les composants internes et provoquer un dysfonctionnement.

3.4. ATTENTION relative à l'alimentation et au cordon d'alimentation

AVERTISSEMENT



Utilisez le cordon d'alimentation fourni.
L'utilisation d'un cordon autre que celui fourni pourrait provoquer une émission de fumée ou un incendie.



Utilisez une alimentation dont la tension est comprise entre 100 V et 240 V.
L'utilisation d'une alimentation dont la tension n'est pas comprise dans cette plage pourrait entraîner une accumulation de chaleur, un incendie ou un choc électrique.



Ne faites aucune manipulation susceptible d'endommager le cordon d'alimentation.

- Ne placez pas cette unité sous un objet et ne placez pas un objet lourd dessus.
- N'endommagez pas et ne transformez pas cette unité.
- Veillez à ne pas plier ou tordre cette unité, et à ne pas tirer dessus.
- Ne placez pas cette unité à proximité d'une source de chauffage et ne la chauffez pas.

Si le fil principal (là où l'électricité circule) est exposé ou cassé, cela pourrait provoquer un incendie ou un choc électrique.



N'utilisez pas une prise électrique mal fixée lorsque vous branchez la fiche d'alimentation.

Cela pourrait provoquer un choc électrique, une accumulation de chaleur ou un incendie.



Assurez-vous que la fiche électrique est bien insérée complètement dans la prise électrique.

L'utilisation de cette unité alors que la fiche d'alimentation n'est pas complètement insérée pourrait provoquer un choc électrique, une accumulation de chaleur ou un incendie.



Lorsque vous débranchez la fiche d'alimentation, ne tirez pas dessus en tenant le cordon. Tirez toujours en tenant la fiche d'alimentation.

Vous risqueriez sinon d'endommager le cordon d'alimentation et de provoquer un incendie ou un choc électrique.



Éliminez régulièrement les poussières qui se sont fixées sur la fiche d'alimentation.

Débranchez la fiche d'alimentation et essuyez-la avec un chiffon sec. Si vous laissez de la poussière sur la fiche, cela pourrait provoquer un incendie.



N'utilisez pas le cordon d'alimentation fourni avec d'autres produits

Cela pourrait provoquer un incendie ou un choc électrique.

3.5. Attention lors du nettoyage de cette unité



AVERTISSEMENT



Lors du nettoyage de cette unité, mettez-la hors tension et débranchez toujours la fiche d'alimentation de la prise électrique.

Vous pourriez vous électrocuter.



Utilisez un chiffon sec pour essuyer l'unité.

Une infiltration d'eau dans cette unité pourrait provoquer un incendie ou un choc électrique.

3.6. Attention à la protection des données

AVIS



Utilisez cette unité sur un réseau local.

Il est extrêmement dangereux d'attribuer une adresse IP globale à cette unité et de la diffuser publiquement sur Internet.

Si vous souhaitez que l'adresse IP de cette unité soit connue publiquement, prenez les mesures de sécurité nécessaires pour que cette unité ne fasse pas l'objet d'une attaque via Internet.



Ne débranchez pas le cordon d'alimentation et ne mettez pas l'unité hors tension pendant que le témoin avant clignote.

Cela pourrait entraîner une défaillance ou la perte de données.

**Sauvegardez régulièrement vos données.**

Un accident inattendu peut entraîner la corruption des données et une perte de données.

Par précaution, sauvegardez régulièrement vos données.

3.7. Cordon d'alimentation pour le Royaume-Uni, Hong-Kong et Singapour

Pour votre sécurité, veuillez lire attentivement le texte suivant.

Cet appareil est fourni avec une fiche moulée à trois broches pour votre sécurité et votre confort. Cette fiche est équipée d'un fusible 10 ampères. Si vous devez remplacer le fusible, assurez-vous que le fusible de remplacement a un calibre de 10 ampères et qu'il est approuvé par ASTA ou BSI à BS1362.

Vérifiez que la marque ASTA  ou la marque BSI  est apposée sur le corps du fusible.

Si la fiche contient un cache-fusible amovible, vous devez vous assurer qu'il est remis en place lors du remplacement du fusible.

Si la fiche moulée ne convient pas à votre prise secteur, vous devez retirer le fusible et sectionner la fiche, puis les mettre au rebut conformément à la législation. Il existe un risque grave de choc électrique si la fiche sectionnée est insérée dans une prise 13 ampères.

Si vous vous équipez d'une nouvelle fiche, notez le code de fil comme indiqué ci-dessous. En cas de doute, consultez un électricien qualifié.

⚠ AVERTISSEMENT : CET APPAREIL DOIT ÊTRE MIS À LA TERRE.

• **IMPORTANT**

Les fils de cette prise utilisent des couleurs selon le code suivant :

Vert - et - Jaune : Terre **Bleu : Neutre** **Marron : Sous tension**

Étant donné que les couleurs des fils de la fiche peuvent ne pas correspondre aux marquages de couleur identifiant les bornes de votre fiche, procédez comme suit :

Le fil de couleur VERT- ET - JAUNE doit être connecté à la borne de la fiche marquée avec la lettre E ou le symbole de terre  ou de couleur VERT ou VERT - ET - JAUNE.

- Le fil coloré en BLEU doit être connecté à la borne de la fiche marquée par la lettre N ou de couleur NOIR.
- Le fil coloré en MARRON doit être connecté à la borne de la fiche marquée par la lettre L ou de couleur ROUGE.

• **Comment remplacer le fusible :**

1 Ouvrez le compartiment du fusible avec un tournevis.

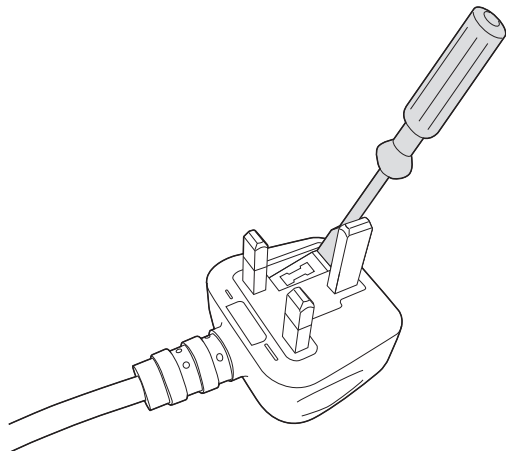

2 Remplacez le fusible.

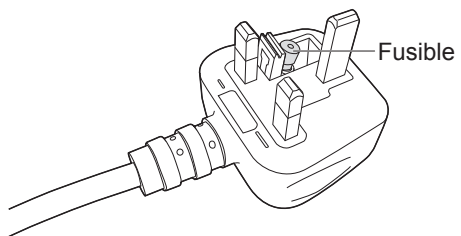

4. Contenu

La boîte de ce produit contient les éléments suivants. Veuillez vérifier qu'il ne manque rien.

- **Unité**

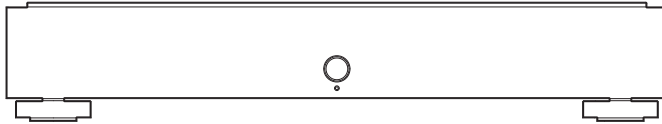

- **Cordon d'alimentation (3 types)**

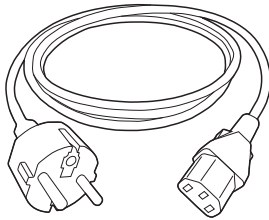

Type-C

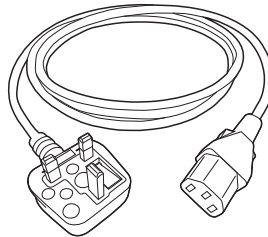

Type-BF

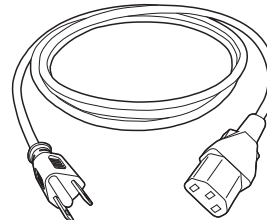

Type-A

- **Guide rapide (ce document)**

- **Informations de conformité et garantie**



5.Noms et fonctions de chaque élément

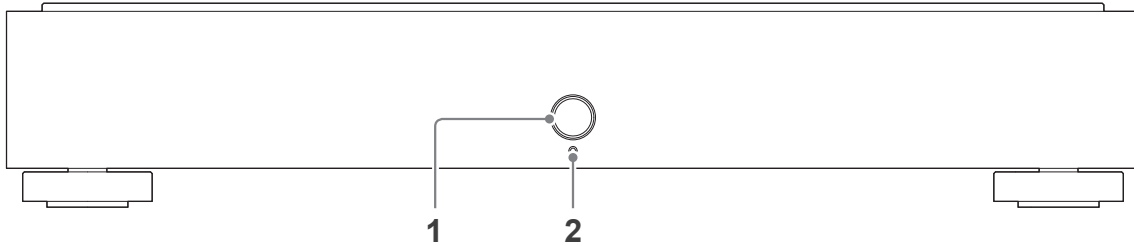

1	Bouton d'alimentation	Bouton marche/arrêt (page 15).
2	Témoin	<p>Affiche l'état de cette unité.</p> <p>Lumière blanche*Sous tension</p> <p>Lumière blanche* clignotante ...Démarrage et arrêt</p> <p>Lumière verteLecture de musique sur un appareil USB-DAC</p> <p>Lumière orange.....Le logiciel interne peut être mis à jour (mettez l'unité hors tension, puis à nouveau sous tension)</p> <p>Éteint.....Hors tension</p> <p>Lumière rouge.....Erreur (anomalie de disque interne, erreur de reconnaissance de disque dur USB, espace insuffisant sur un disque dur USB)</p> <p>* Vous pouvez le changer sur le bleu dans l'écran des réglages.</p>

Vous pouvez éteindre le témoin avant ou le témoin LED du port LAN.

Pour plus d'informations, veuillez consulter le « Guide de configuration » (page 1).

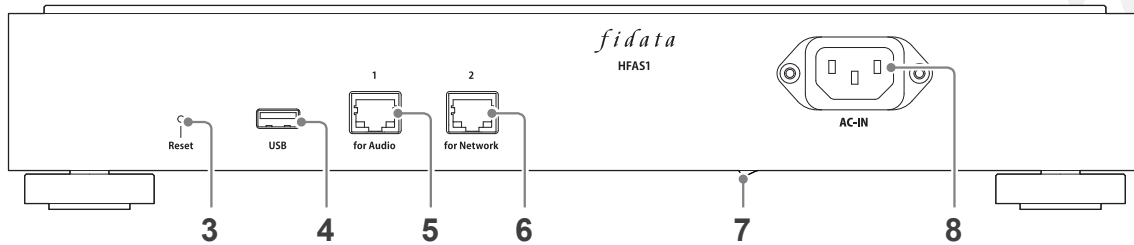

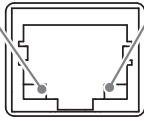
3	Bouton Réinitialiser	Initialise cette unité, en la rétablissant à son état de sortie d'usine. Lorsque l'unité est sous tension, poussez dessus pendant 1 seconde avec un élément long et fin tel qu'une broche.
4	Port USB	Utilisé pour la connexion à un disque dur USB ou un USB-DAC.
5	Port LAN (pour l'audio)	<p>Utilisé pour connecter un lecteur audio réseau avec un câble LAN.</p> <p>Témoin de vitesse (jaune) Allumé... 1000BASE-T Éteint 100BASE-TX 10BASE-T Déconnecté</p>  <p>Témoin de transmission (vert) Allumé.... Connecté Clignote... En cours de connexion Éteint Déconnecté</p>
6	Port LAN (pour le réseau)	<p>Utilisé pour connecter un routeur Wi-Fi avec un câble LAN.</p> <p>L'affichage du témoin est identique à celui de 5 Port LAN (pour l'audio).</p>
7	Commutateur d'alimentation principal	<p>Permet d'éteindre complètement cette unité.</p> <p>Veillez effectuer la mise hors tension à l'aide de ce commutateur après avoir éteint l'unité à l'aide du bouton d'alimentation.</p> <p>* HFAS-S10U est installé à compter du modèle de 2017.</p>
8	Connecteur d'alimentation	Utilisé pour connecter le cordon d'alimentation.

6. Installer cette unité

Connectez l'unité à une prise électrique et un routeur Wi-Fi.

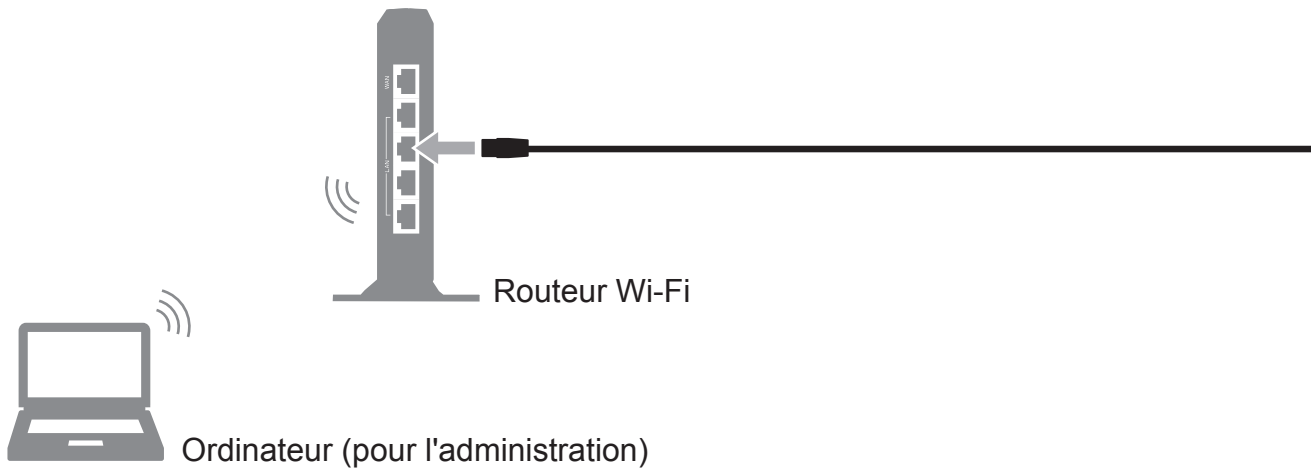

Utilisez un pied avec montage 3 points.

Une flèche gravée indique les points de fixation des pieds.

Vue de la base

Montage 4 points

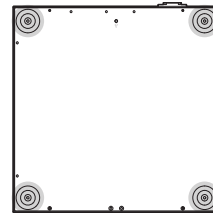

Montage 3 points

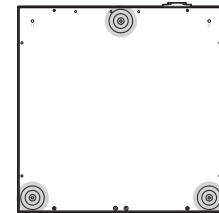

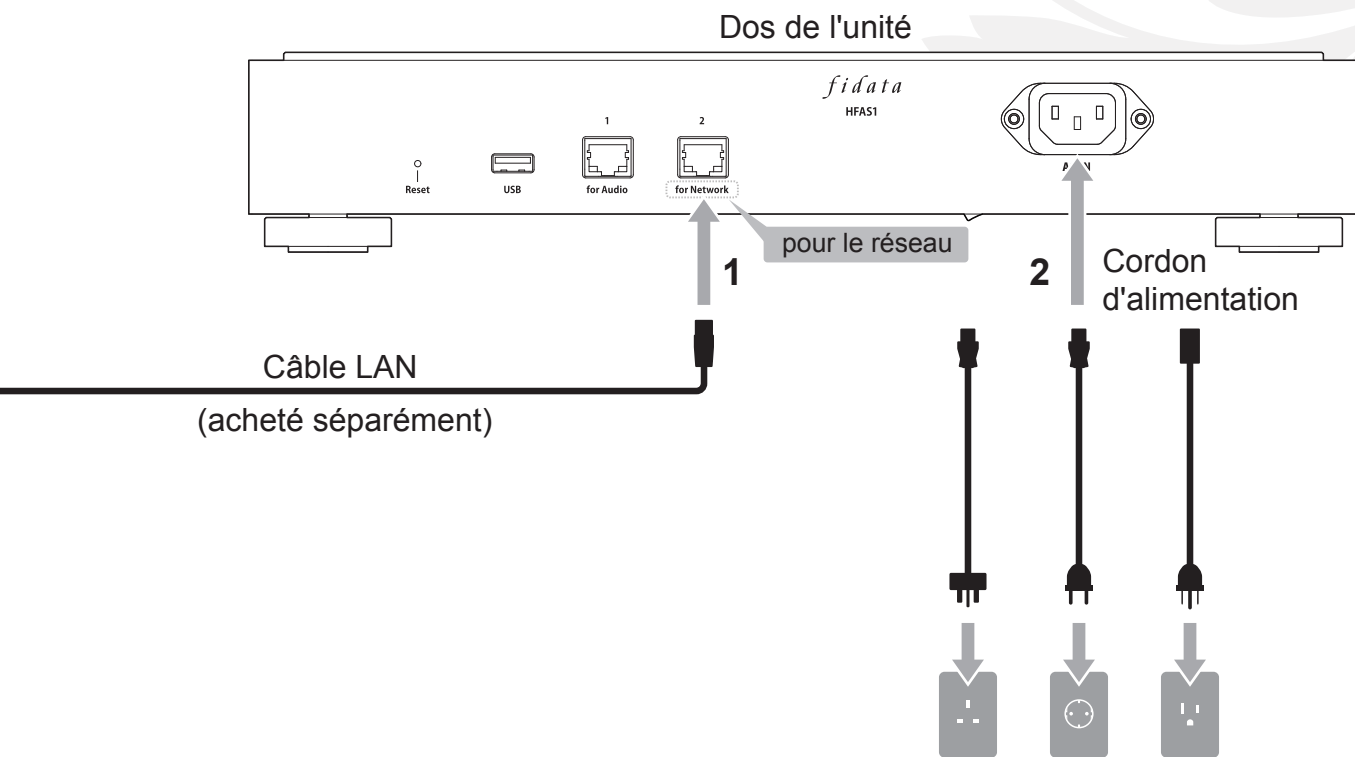

Sélectionnez le cordon d'alimentation correspondant à votre prise secteur.

7. Mise sous tension et hors tension

7.1. Mise sous tension

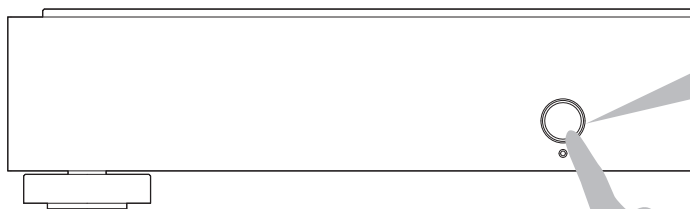

1. Pousser
2. Lumière blanche* qui clignote →
Lumière blanche*

* Vous pouvez le changer sur le bleu dans l'écran des réglages.

L'unité n'est pas alimentée.

Veuillez allumer le commutateur d'alimentation principal au bas du dos de l'unité.

7.2. Mise hors tension

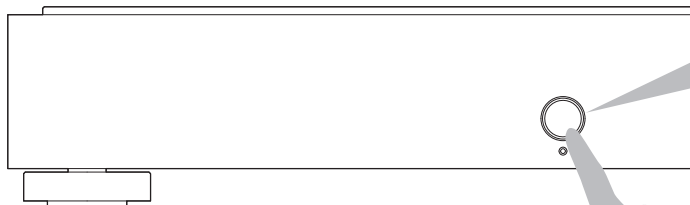

1. Pousser (1 seconde)
2. Lumière blanche* qui clignote →
La lumière s'éteint

* Vous pouvez le changer sur le bleu dans l'écran des réglages.

8. Enregistrement de fichiers audio

8.1. Enregistrement de fichiers audio depuis un ordinateur

Windows 17

Accédez à cette unité depuis un ordinateur fonctionnant sous Windows et copiez les fichiers audio sur cette unité.

8.2. Enregistrement de fichiers audio depuis un Mac 20

Accédez à cette unité depuis un ordinateur fonctionnant sous macOS et copiez les fichiers audio sur cette unité.

Enregistrement de fichiers audio depuis un disque dur HDD USB.

Si vous connectez un disque dur USB contenant des fichiers audio, vous pouvez les copier sur cette unité.

Veuillez consulter le « Guide de configuration » (page 1).

8.1. Enregistrement de fichiers audio depuis un ordinateur Windows

8.1.1. Confirmation du nom de l'appareil

1 Installez l'outil de réglages « Magical Finder ».

<http://www.iodata.jp/fidata/en/support/#download>



2 Démarrez « Magical Finder ».

* Connectez l'ordinateur sur lequel vous souhaitez effectuer les réglages au même routeur que celui utilisé par cette unité.

3

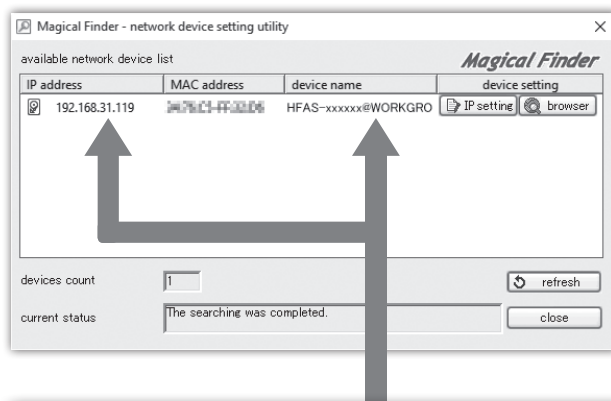

Notez l'adresse IP (IP address) et le nom de l'appareil (device name).

↓
Fermez « Magical Finder ».

Remarque

IP address (Adresse IP)

device name (Nom de l'appareil)

	HFAS- * Après la chaîne @ ne soit pas nécessaire.
--	---

8.1.2. Enregistrement de fichiers audio

1



Cliquez sur .

2

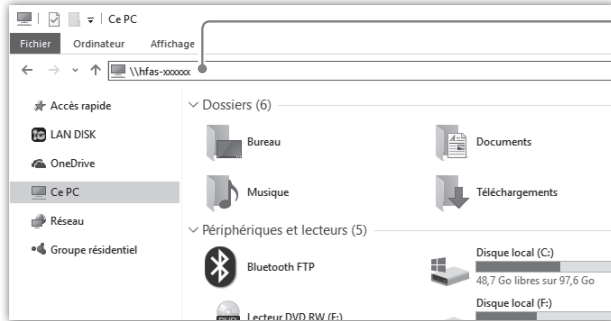

Entrez « \\ » (nom de l'appareil) et appuyez sur [Enter].

* Voir la remarque (page 17)

Le dossier [contents] de cette unité s'affiche.

Si le dossier [contents] ne s'affiche pas.

Veuillez entrer l'adresse IP au lieu du nom de l'appareil.

3

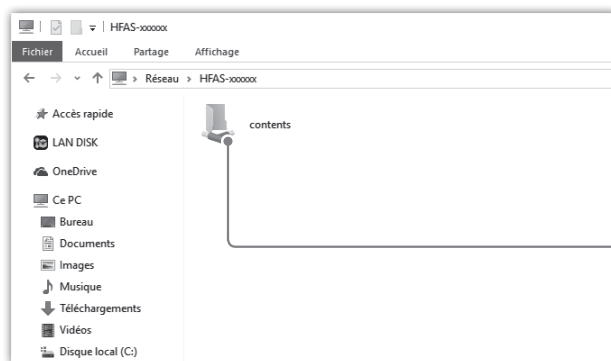

Enregistrez les fichiers audio sur le dossier [contents].

Préparez les fichiers audio.

Vous pouvez obtenir des fichiers audio en les téléchargeant depuis un site de distribution de musique ou en les extrayant d'un CD de musique. Pour des informations sur les formats de fichiers des données de musique compatibles avec cette unité, consultez la section [Formats de fichiers pris en charge (extensions)] (pages 30, 31).

[Important] Par précaution, sauvegardez régulièrement vos données.

Sinon, une défaillance soudaine pourrait entraîner la corruption des données et une perte de données.

Pour des informations sur la fonction de sauvegarde de cette unité, voir le « Guide de configuration » (page 1).

8.2. Enregistrement de fichiers audio depuis un Mac

1 Cliquez sur [Aller] dans le menu Finder, puis sur [Réseau].

2

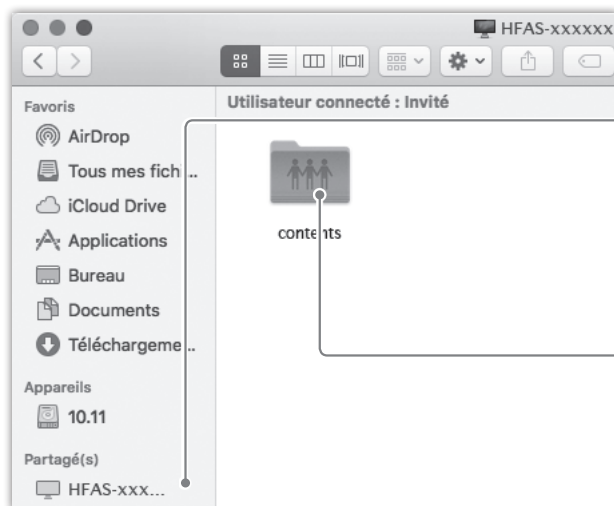

Cliquez sur le dossier [Partagé(s)] > [HFAS-xxxxxx].



Enregistrez les fichiers audio sur le dossier [contents].

Préparez les fichiers audio.

Vous pouvez obtenir des fichiers audio en les téléchargeant depuis un site de distribution de musique ou en les extrayant d'un CD de musique. Pour des informations sur les formats de fichiers des données de musique compatibles avec cette unité, consultez la section [Formats de fichiers pris en charge (extensions)] (pages 30, 31).

[Important] Par précaution, sauvegardez régulièrement vos données.

Une défaillance soudaine pourrait entraîner la corruption des données et une perte de données.

Pour des informations sur la fonction de sauvegarde de cette unité, voir le « Guide de configuration » (page 1).

9. Utilisation en tant que serveur audio réseau

9.1. Connexion

Connectez le port LAN (pour l'audio) de cette unité et le port d'un lecteur audio réseau.

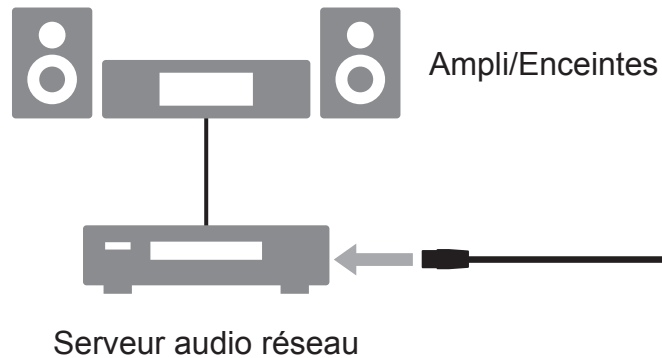

Si vous connectez un lecteur audio réseau à un routeur Wi-Fi.

Veillez connecter chaque routeur Wi-Fi à un port LAN (pour l'audio).

Connexion avec plusieurs lecteurs audio réseau.

Veillez connecter un hub de commutation entre cette unité et les lecteurs audio réseau.

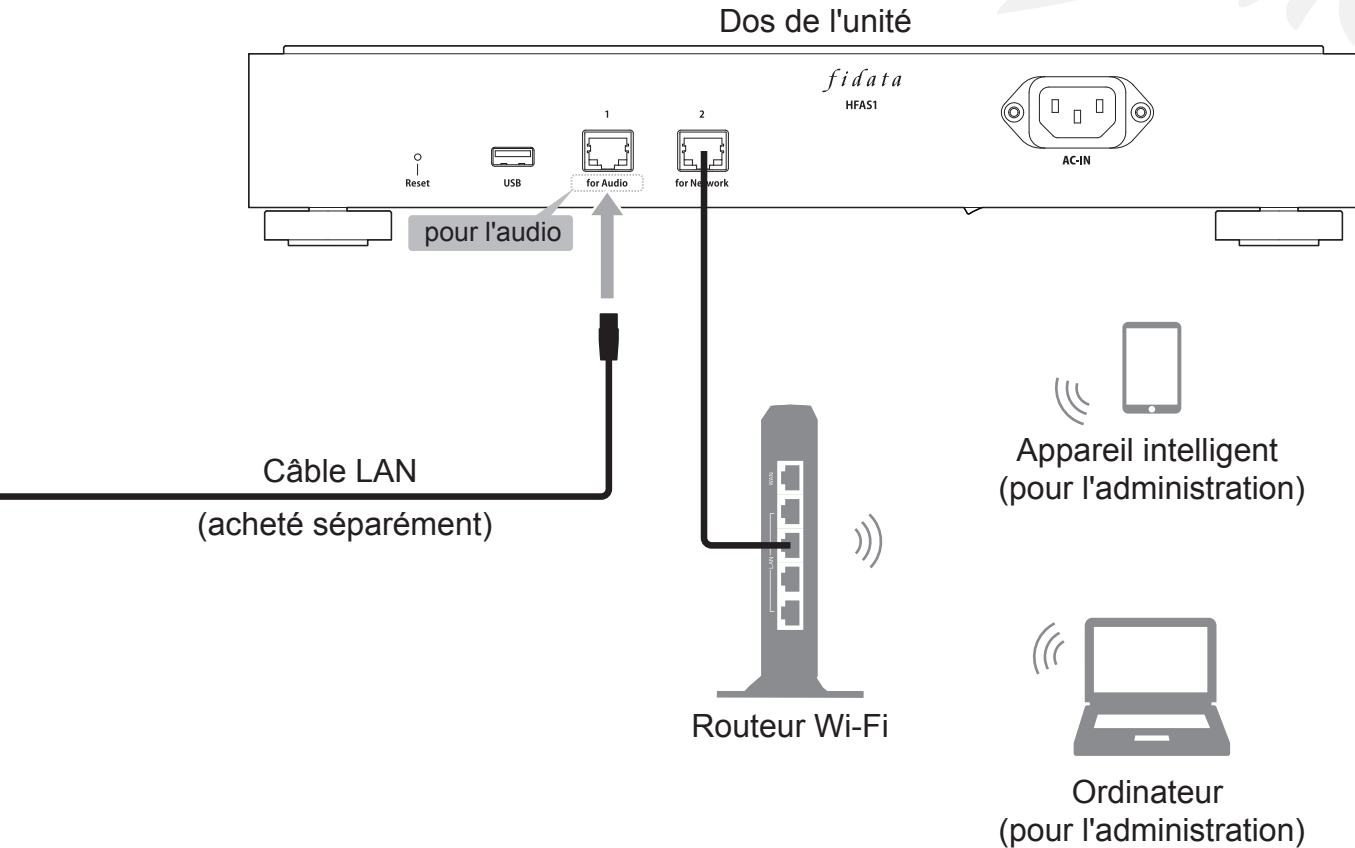

9.2. Lecture de musique

Utilisez un lecteur audio réseau et lisez de la musique.

10. Utilisation en tant que lecteur audio réseau (connexion USB-DAC)

10.1. Connexion

Connectez un USB-DAC à un port USB.

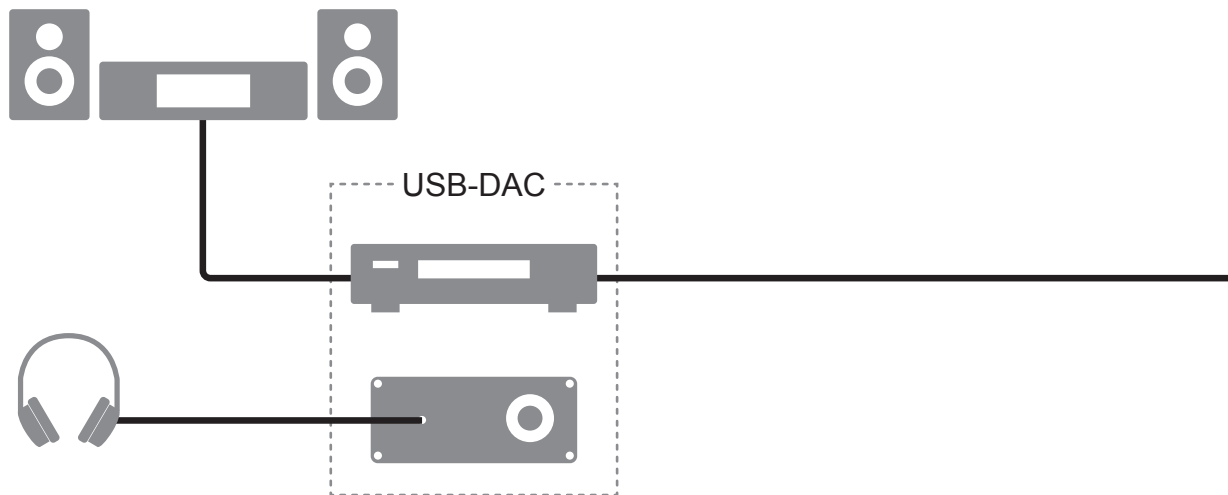

Suppression d'un USB-DAC.

Si vous n'utilisez pas un USB-DAC pour lire de la musique, vous pouvez le supprimer à tout moment.

10.Utilisation en tant que lecteur audio réseau (connexion USB-DAC)

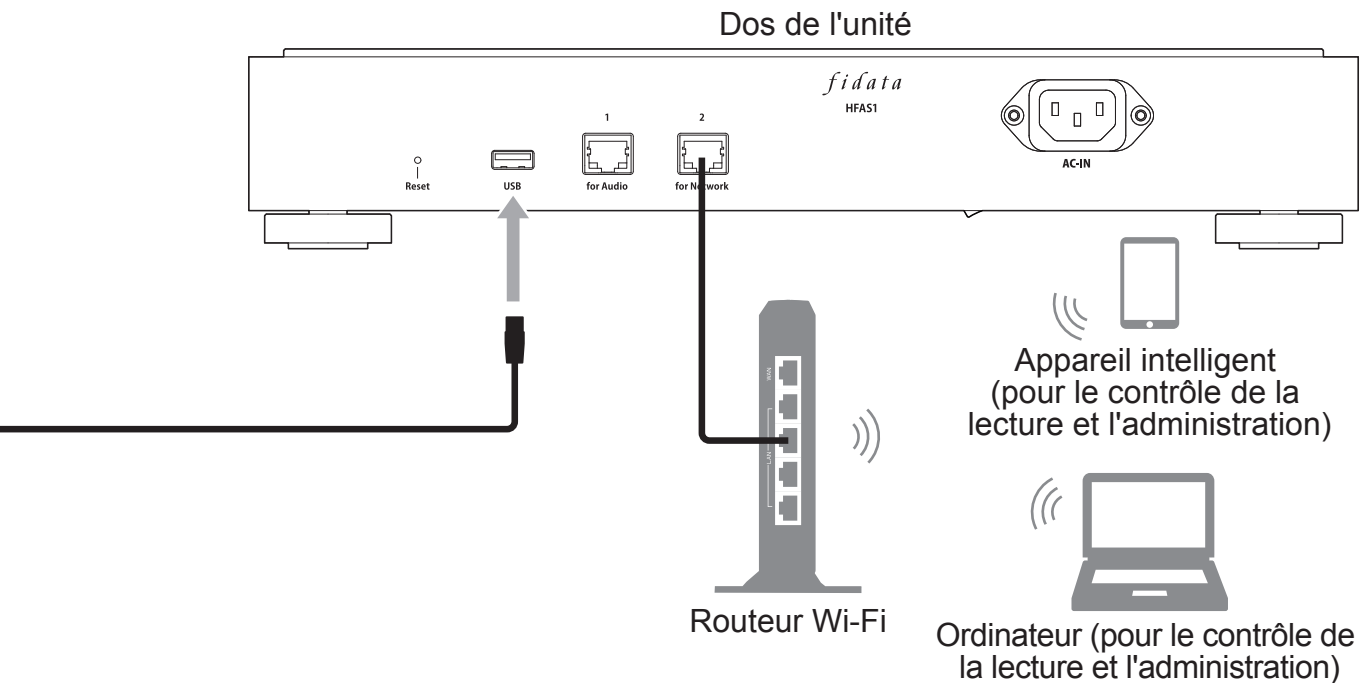

10.2. Lecture de musique

Utilisez une application de contrôle pour smartphone ou tablette* pour lire de la musique.

* Vous pouvez également utiliser une application de contrôle sur un ordinateur.

1 Mettez cette unité sous tension ainsi que l'USB-DAC.

2 Démarrez l'application de contrôle du terminal.

3 Sur le lecteur, sélectionnez
[HFAS-xxxxxx [*nom de l'USB-DAC*]].

4 Sélectionnez de la musique et lisez-la.

* Lorsque vous lisez de la musique sur un USB-DAC, le témoin avant s'allume en vert (en général, il s'allume en blanc).

Réglages de Network Renderer.

[SYSTEM SETTINGS] sur l'écran des réglages contient [NETWORK RENDERER]. Ce réglage vous permet de commuter entre deux éléments : [OpenHome] et [DMR].

* Pour des informations sur l'ouverture de l'écran de réglages, voir le « Guide de configuration » (page 1).

OpenHome

Vous pouvez l'utiliser dans une application de contrôle qui prend en charge OpenHome. Par défaut, il fonctionne dans ce mode.

Même si vous mettez une liste de lecture sur l'appareil puis que vous quittez l'application de contrôle, vous pouvez continuer à lire la musique sur la liste de lecture.

DMR

Vous pouvez l'utiliser dans une application de contrôle compatible avec DLNA.

Si vous ne pouvez pas utiliser l'application de contrôle dans [OpenHome], vous pouvez passer à [DMR]. Ensuite, essayez à nouveau de lire de la musique.

Je n'arrive pas à lire de la musique / je souhaite utiliser une application de contrôle compatible avec DLNA.

Vous pouvez passer en mode [DMR] dans [NETWORK RENDERER] au-dessus. Essayez de lire la musique après avoir modifié les réglages.

11. Dépannage

[Important] Assurez-vous également que les versions les plus récentes du micrologiciel et du logiciel sont installées sur cette unité.

Pour être sûr d'être couvert par la garantie matérielle de cette unité, mettez toujours à jour le micrologiciel (logiciel interne) ou le logiciel à la version la plus récente que nous fournissons. Si ce n'est pas la version la plus récente, il se peut que vous ne soyez pas couvert par la garantie.

* Si vous êtes connecté à Internet, cette unité a une fonction de mise à jour automatique à la dernière version. Veuillez voir [Le témoin avant est allumé en orange.] ci-dessous.

L'unité n'est pas alimentée.

- **Il se peut que le commutateur d'alimentation principal ait été éteint.**
Veuillez allumer le commutateur d'alimentation principal au bas du dos de l'unité.

Le témoin avant est allumé en orange.

- **Une nouvelle version du micrologiciel/logiciel pour cette unité a été détectée.**
Mettez cette unité hors tension puis à nouveau sous tension.
Le micrologiciel/logiciel de cette unité sera mis à jour à la version la plus récente.

Le témoin avant est allumé en rouge.

- **Il se peut qu'il n'y ait pas suffisamment d'espace sur le disque dur USB pour**

enregistrer les données de sauvegarde.

Veillez accéder à la destination de sauvegarde (dossier bkup) depuis un ordinateur, et supprimer tous les fichiers inutiles. Pour plus d'informations, veuillez consulter le « Guide de configuration ».

• Il se peut qu'il y ait un problème avec le disque dur USB utilisé pour la sauvegarde.

Vérifiez si le disque dur USB est correctement connecté.

S'il est correctement connecté, il est possible qu'il y ait eu une défaillance du disque sur USB. En outre, veuillez utiliser cette unité pour formater le disque dur USB lorsque vous le connectez pour la première fois.

• Il se peut qu'il y ait un problème avec le disque intégré de cette unité.

Après avoir retiré le disque dur USB, mettez cette unité hors tension puis à nouveau sous tension.

Si le témoin s'allume en rouge, un problème s'est produit au niveau du disque intégré. Veuillez consulter la section « Informations de conformité et garantie » et contacter notre support technique.

Je ne peux pas lire de la musique lorsque j'utilise cette unité comme lecteur audio.**• Le type d'application de contrôle ne correspond pas à [NETWORK RENDERER].**

Veillez ouvrir l'écran de réglages et activer [NETWORK RENDERER] (page 26).

12. Environnement d'utilisation

Pour obtenir les informations les plus à jour, visitez notre page Web (en anglais).

<http://www.iodata.jp/fidata/en/product/specification.htm>



12.1. Utilisation de l'écran de réglages de l'unité

Ordinateur	Systèmes d'exploitation pris en charge	Windows 10 (32/64 bits) Windows 8.1 (32/64 bits) Windows 8 (32/64 bits) Windows 7 (32/64 bits) macOS 10.7 à 10.12
	Navigateurs pris en charge	Internet Explorer 9, 10 ou 11 Safari 6 à 9 Microsoft Edge 20 à 25
Smartphones Tablettes	Systèmes d'exploitation pris en charge	iOS 7.0.4 à 10.0.2 Android 4.1 à 7.0
	Navigateurs pris en charge	Le navigateur inclus avec chaque système d'exploitation

12.2. Connexion d'un serveur audio réseau

Appareils audio réseau

Pour des informations sur les appareils testés, consultez notre page Web (en anglais).

<http://www.iodata.jp/fidata/en/support/>



Formats de fichiers pris en charge (extensions)

wav mp3 wma m4a m4b ogg flac aac mp2 ac3 mpa aif aiff dff dsf

12.3. Lecteur audio réseau (connexion USB-DAC)

Appareils audio équipés d'un USB-DAC et d'une application de contrôle

Pour des informations sur les appareils et applications testés, consultez notre page Web (en anglais).

<http://www.iodata.jp/fidata/en/support/>



Formats de fichiers pris en charge (extensions)

aif aiff flac m4a wavtraitement PCM / conversion PCM
dff dsftraitement DoP (DSD natif)
aac mp3 oggconversion PCM

Formats de sortie (fréquence d'échantillonnage)

Format PCM : 44,1 kHz, 48 kHz, 88,2 kHz, 96 kHz, 176,4 kHz, 192 kHz,
352,8 kHz, 384 kHz

Format DSD (DoP) : 2,8 MHz, 5,6 MHz, 11,2 MHz

Formats de sortie (nombre de bits de quantification)

Format PCM : 16 bits, 24 bits, 32 bits

Format DSD (DoP) : 1 bit

13. Spécifications

Interface LAN	Norme de transmission	1000BASE-T/100BASE-TX/10BASE-T
	Connecteur	RJ-45 ×2 (Auto-MDI/MDI-X pris en charge)
Port USB	Connecteur	USB 2.0 ×1
Réseau	Normes prises en charge	UPnP AV, DLNA 1.5
Tension d'alimentation		100 V – 240 V CA 50/60 Hz
Connecteur d'alimentation		Entrée 3 broches
Consommation	HFAS1-XS20U	32 W nominal
	HFAS1-S10U	25 W nominal
Dimensions (hors parties saillantes)	HFAS1-XS20U	350 (L) × 350 (P) × 65 (H) mm
	HFAS1-S10U	350 (L) × 350 (P) × 64 (H) mm
Poids	HFAS1-XS20U	7.3 kg
	HFAS1-S10U	6 kg
Plage de températures de fonctionnement		5–35 °C
Plage d'humidité de fonctionnement		20–85 % (sans condensation)
Classe d'isolation		Classe 1
Classe EMC		Classe B
Durée de vie du service		5 ans (en cas d'utilisation 4 heures par jour environ)

[User registration can be done here (English)] ... <http://www.iodata.jp/fidata/en/support/#register>

The unit's serial number (S/N) will be required for user registration, so please make a note of it.

The serial number (S/N) is printed onto a sticker affixed to the bottom of this unit and it has 12 digits of alphanumeric characters.

(Example: ABC1234567ZX)

[Included software]

- This unit includes software based on the GNU General Public License Version 3 (GPLv3). For details of the changed modules covered by the GPL, GNU General Public License, and provisions relating to its distribution, please check the following web page.
 - <http://www.gnu.org/licenses/gpl-3.0.en.html>
 - Please note that we and the software authors cannot be liable for any and all support related to software that is distributed in these source codes.
- This unit includes software that was developed by the OpenSSL Project for use in OpenSSL Toolkit (<http://www.openssl.org>).
 - This unit includes cryptographic software written by Eric Young (eay@cryptsoft.com).
 - This unit includes software written by Tim Hudson (tjh@cryptsoft.com).

[Trademarks]

- The company names, product names and such like that are described in this document are generally trademarks or registered trademarks of the respective companies.

[Die Anwenderregistrierung kann hier erfolgen (Englisch)] ... <http://www.iodata.jp/fidata/en/support/#register>

Für die Anwenderregistrierung ist die Seriennummer (S/N) dieser Einheit erforderlich, bitte notieren Sie sich diese Nummer.

Die Seriennummer (S/N) befindet sich auf einem Aufkleber an der Unterseite dieser Einheit und besitzt 12 alphanumerische Zeichen.

(Beispiel: ABC1234567ZX)

[Mitgelieferte Software]

- Diese Einheit enthält Software basierend auf der GNU General Public License Version 3 (GPLv3). Näheres zu den geänderten Modulen, die durch die General Public License GPL und GNU abgedeckt sind, und zu den Bestimmungen über deren Verbreitung finden Sie auf der folgenden Website.
 - <http://www.gnu.org/licenses/gpl-3.0.de.html>
 - Bitte beachten Sie, dass wir und die Autoren der Software nicht für jeglichen Support der Software verantwortlich gemacht werden können, die über diesen Source-Code verbreitet wird.
- Diese Einheit enthält Software, die vom OpenSSL Project für die Verwendung im OpenSSL Toolkit (<http://www.openssl.org>) entwickelt wurde.
 - Diese Einheit enthält kryptografische Software, die von Eric Young (eay@cryptsoft.com) geschrieben wurde.
 - Diese Einheit enthält Software, die von Tim Hudson (tjh@cryptsoft.com) geschrieben wurde.

[Warenzeichen]

- Die Namen von Firmen, Produkten und ähnliche Bezeichnungen in diesem Dokument sind im allgemeinen Warenzeichen oder eingetragene Warenzeichen der jeweiligen Firmen.

[Effectuer ici l'enregistrement de l'utilisateur (en anglais)] ... <http://www.iodata.jp/fidata/en/support/#register>

Le numéro de série de l'unité (S/N) est nécessaire pour l'enregistrement de l'utilisateur. Veuillez le noter.

Le numéro de série (S/N) est imprimé sur une étiquette apposée au bas de l'unité et comporte 12 caractères alphanumériques.

(Exemple : ABC1234567ZX)

[Logiciel inclus]

- Cette unité inclut des logiciels basés sur la licence générale publique GNU Version 3 (GPLv3). Pour des détails sur les modules modifiés couverts par la GPL, la licence publique générale GNU, ainsi que les clauses relatives à sa distribution, veuillez consulter la page Web suivante.
 - <http://www.gnu.org/licenses/gpl-3.0.fr.html>
 - Notez que nous-mêmes et les auteurs du logiciel ne pouvons pas être tenus d'assurer quelconque un support pour le logiciel distribué dans ces codes source.
- Cette unité inclut des logiciels qui ont été développés par le projet OpenSSL pour une utilisation dans le kit d'outils OpenSSL (<http://www.openssl.org>).
 - Cette unité inclut des composants logiciels cryptographiques écrits par Eric Young (eay@cryptsoft.com).
 - Cette unité inclut des logiciels écrits par Tim Hudson (tjh@cryptsoft.com).

[Marques commerciales]

- Les noms de sociétés, les noms de produits et autres mentions de ce type décrits dans ce document sont généralement des marques commerciales ou des marques déposées de leurs sociétés respectives.

<http://www.iodata.jp/fidata/>

Manufacturer Hersteller Fabricant

I-O DATA DEVICE, INC.

3-10 Sakurada-machi, Kanazawa-shi, Ishikawa-ken, Japan 920-8512